

bycool!

green line

COMPACT 1.4

Manual del Usuario

User's handbook

Manuel de l'utilisateur

Benutzerhandbuch

Manuale Per l'utente

Instrukcja montażu

Návod k montáži

Handleiding

ES

EN

FR

GE

IT

PL

CZ

NL

Gracias por su adquisición y por confiar en nuestra gama de productos. **Compact** es un equipo de Aire Acondicionado diseñado y fabricado por **Dirna Bergstrom** para ser utilizado a motor del vehículo parado durante los períodos de descanso a la sombra y/o por la noche. El único mantenimiento requerido es la limpieza periódica del condensador y las válvulas de drenaje al menos 1 vez al año (ver página 7).

Compact está diseñado con la más avanzada tecnología para lograr un eficaz rendimiento, una reducción en el gasto de combustible y en las emisiones de CO₂ a la atmósfera. Son estas características lo que lo hace único en el mercado del Aire Acondicionado para vehículos.

Si la temperatura en la cabina de su vehículo es muy elevada para el descanso, enfrie la cabina con el Aire Acondicionado del vehículo durante unos minutos y después conecte el **Compact** para mantener la temperatura de confort.

Para cualquier duda consulte a su **concesionario** o directamente a **Dirna Bergstrom**

No olvide solicitar a su concesionario su **tarjeta de garantía**.

**ADVERTENCIA:**

Para un mejor funcionamiento del equipo es aconsejable ponerlo en marcha ocasionalmente durante los meses de invierno, con el fin de evitar que las juntas se deterioren.



ATENCIÓN: Si durante el montaje el equipo se inclina o cada vez que se abata la cabina con el equipo montado, se deberá esperar un mínimo de 60 minutos desde que el equipo quede en posición horizontal antes de ponerlo en funcionamiento.

Panel de control

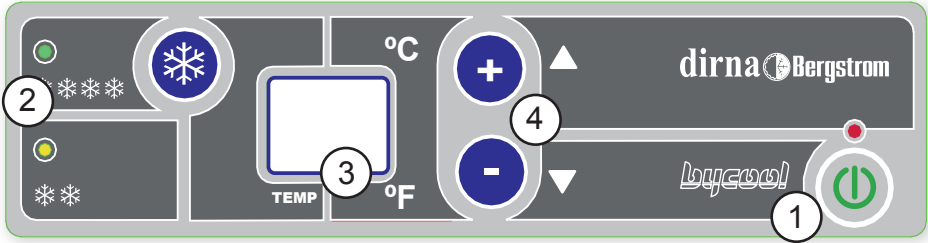

- 1.- **On/off:** encendido y apagado del equipo y selección de modos de funcionamiento.
 - 2.- Indica el funcionamiento de los compresores.
 - 3.- **Display:** Pantalla donde se indica la función seleccionada y el estado del equipo.
 - 4.- **Selectores de temperatura:** Selección de la temperatura ambiente y la velocidad del soplador centrífugo (esta sólo en modo manual), programación del mando y grados Fahrenheit.
- Al conectar, el equipo hace un chequeo de los leds, aparece en display **88--bd** y se apaga.

Mensajes especiales del display (mirar *Diagnosís de averías*):

- Lb:** Batería baja.
- EO:** Mal contacto de los cables del sensor o sensor averiado.
- E2:** Fallo ventilador del condensador o soplador centrífugo.
- E9:** Protección compresores (cabina abatida).



Mando a distancia

Funciones del Mando a distancia:



- 1 Encendido / Apagado del equipo.
- 2 Control de las velocidades del soplador centrífugo.
- 3 Control de temperatura.





Dar de alta el mando a distancia:

Para dar de alta el mando a distancia, con el equipo apagado mantener pulsada la tecla  del panel de control hasta que aparezca en el display  parpadeando, cuando quede fijo pulsar la tecla **On/off** del mando antes de 30 seg. o habrá que repetir la operación completa.

Dar de baja el mando a distancia:





Para dar de baja el mando a distancia se debe mantener pulsada la tecla  del panel de control hasta que aparezca en el display , parpadeando, cuando quede fijo pulsar la tecla  del panel antes de 30 seg. o habrá que repetir la operación completa.



Encendido del equipo

Para encender el equipo pulsar la tecla **On/off** . El equipo siempre arranca en Función **F4** (Función Automática). Para cambiar de función se debe mantener pulsado **On/off** , irán pasando las distintas funciones por el display, soltar al obtener la función deseada. En la primera puesta en marcha el equipo se iniciará con los parámetros establecidos de fábrica.

Función **F0** - Funcionamiento Manual

Al seleccionar **F0** en el display se muestra la temperatura seleccionada y le permite al usuario elegir la temperatura de confort que aparecerá en el display de 15°C a 27°C o 59°F a 71°F así como variar la velocidad del soplador centrífugo del equipo (5 velocidades señaladas con las siglas **V1** a **V5**).





La temperatura de confort se controla pulsando brevemente las teclas   del panel de control o   del mando.

Las velocidades del soplador centrífugo será controlado manteniendo pulsadas las teclas   del panel de control o desde  del mando apareciendo en el display las siglas **V1**, **V2**, **V3**, **V4**, **V5**. Cuando el equipo está en funcionamiento aparecerá en el display los grados seleccionados.







Función **F1** - Función termómetro digital

Seleccionando esta función el equipo indica en su display la temperatura interior de la cabina.





Función **F2** - Función Programadora de tiempo

F2 programa el **equipo** para su desconexión automática en un período de entre 1 y 9 horas. Para programar mantener pulsada la tecla **On/off**  hasta visualizar en el display **F2**, seleccionar el tiempo de funcionamiento con las teclas   y confirmar pulsando **On/off** .

Función F4 - Funcionamiento automático del equipo

Al seleccionar F4 le permite al usuario elegir la temperatura de confort 15°C a 27°C, o 59°F a 71°F que seleccionará desde las teclas   del panel de control o de las teclas   del mando. Al seleccionar aparecerá en el display intercalados  y los grados seleccionados. Con esta función el equipo regula y controla automáticamente la temperatura de confort actuando sobre las velocidades del soplador centrífugo y los compresores. Pulsando la tecla  del mando a distancia se anula la función F4 y pasa a F0 (Función Manual). En el primer encendido el equipo se inicia en F4 con los parámetros de fábrica.

Función F5 - Selección ° F

Para activar esta función se debe mantener pulsada la tecla **On/Off**  hasta que aparezca en el display F5, soltar la tecla y se activará directamente °F. Para volver a °C se debe mantener pulsada la tecla  del panel de control con el equipo apagado, aparecerá en el display  parpadeando, cuando se quede fijo pulsar la tecla  del panel de control. Al realizar esta operación el mando se desactiva por lo que al finalizar se debe dar de alta el mando de nuevo.

Esquema eléctrico

¡AVISO IMPORTANTE!

Precaución de no invertir las polaridades al conectar el equipo. Si esto sucediera, la placa de mandos no se enciende y el equipo no funciona.

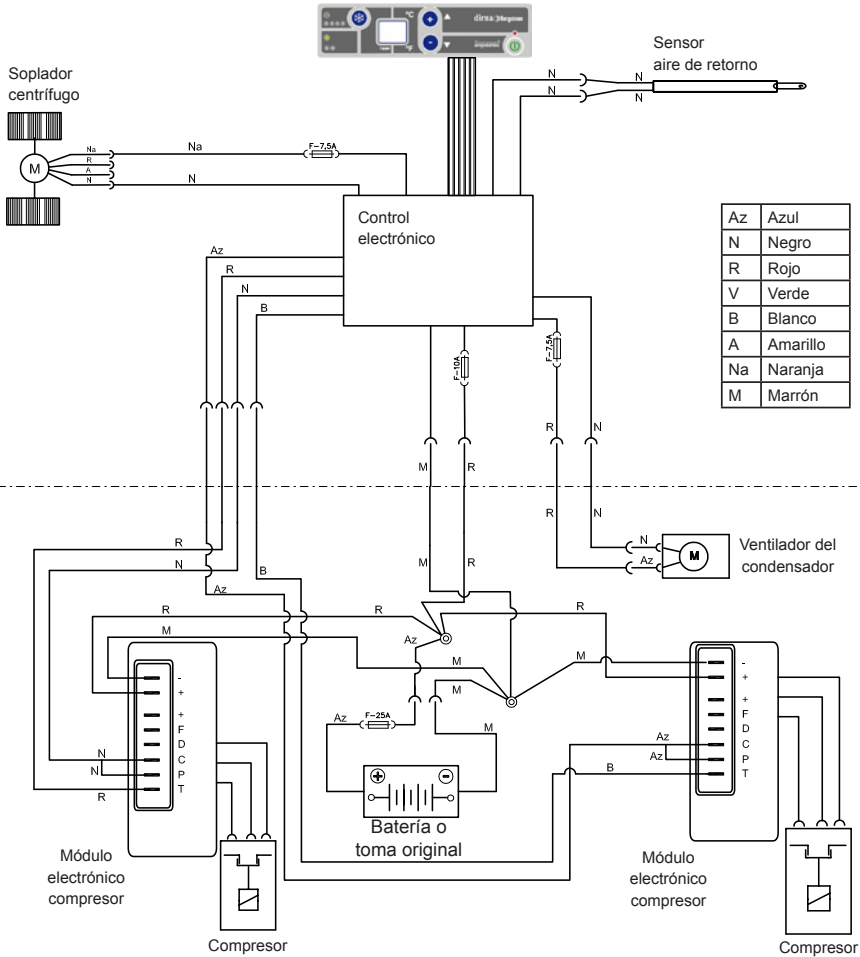

- Para limpiar el condensador o las válvulas de drenaje (*) es necesario desmontar la tapa superior de plástico del equipo (7 tornillos roscachapa) y soplar con aire a presión el condensador, las válvulas de drenaje hay que desmontarlas y limpiarlas interiormente. Es recomendable que esta operación la realice un servicio autorizado por **Dirna Bergstrom**.

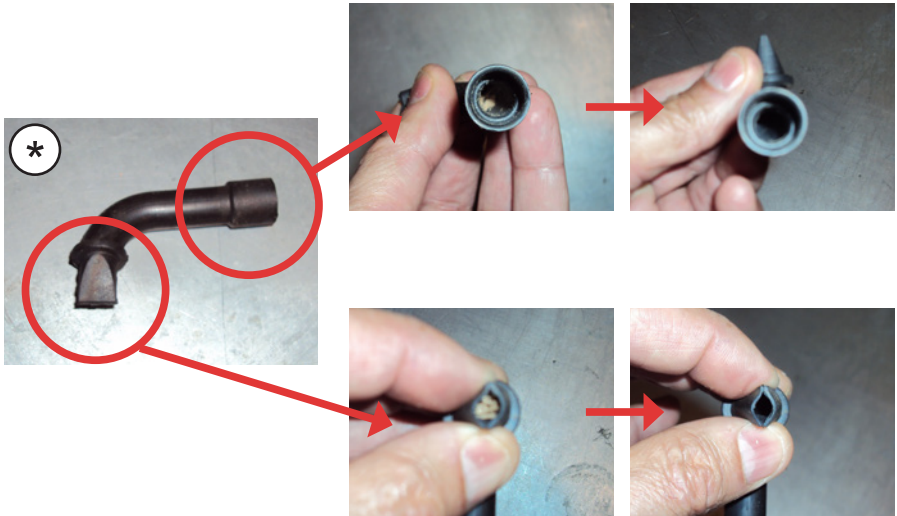

Thank you for acquiring and trusting our products range. **Compact** is an Air Conditioning equipment designed and made by **Dirna Bergstrom** to be used with vehicle's engine off, during resting periods under the shade and/or at night. The only maintenance required is periodic cleaning of the condenser and drain valves at least 1 time per year (see page 13).

Compact is designed with the most advanced technology to achieve an efficient output, a reduction in energy expenses and CO₂ emissions to the atmosphere. These are the characteristics which make it unique on the market of Air Conditioning for vehicles.

If the temperature inside your vehicle cabin is too high for you to rest, cool down cabin with vehicle Air Conditioning during a few minutes, then connect **Compact** to maintain comfort temperature.

If you have any doubt, please consult your **dealer** or directly **Dirna Bergstrom**

Do not forget to ask your dealer for your **warranty card**.

**RECOMMENDATION:**

For optimal operation of the unit, it is recommended to start it up occasionally during the winter months in order to prevent the joints from deteriorating.

**NOTE:**

If, during assembly, the unit becomes slanted or the cabin drops with the unit mounted, wait for at least 60 minutes from the moment the unit is horizontal before starting up.

Control panel

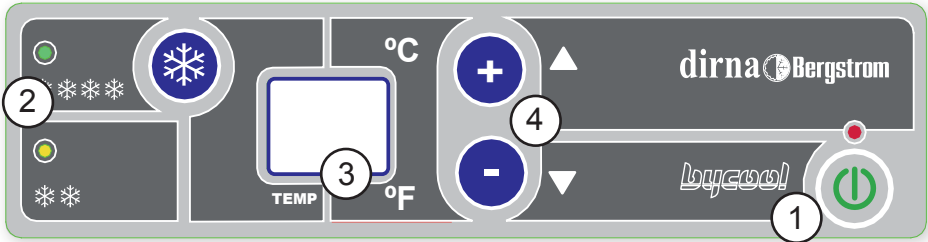

- 1.- **On/off** switch on /off the unit and functioning selection mode.
 - 2.- Indicate the compressors functioning.
 - 3.- **Display**: Screen where it shows the selected functioning and condition of the unit.
 - 4.- **Temperature selectors**: Selecting room temperature and centrifugal blower speed (in manual mode only), programming of the control and degrees Fahrenheit.
- When you connect, the engine make leds control and you can read **88--bd** on the display and the engine switch off.

Special display symbols (please see troubleshooting manual):

- Lb**: Low battery.
- EO**: Poor contact of the sensor wires or sensor failed.
- E2**: Condenser fan or centrifugal blower failure.
- E9**: Compressor protection (cabin tilted).



Remote control

Remote control functions:



- ① Switching on /off of equipment.
- ② Centrifugal blower speed control.
- ③ Temperature control.





How to activate remote control:

In order to activate remote control, while equipment is switched off, push key  from control panel until  flashes on display. When it stops flashing, push the **On/off** key on in the remote control. You will have to do it within 30 seconds or else you will have to repeat the whole operation.

How to deactivate remote control:





In order to deactivate remote control, push key  of control panel until , flashes on display. Once it stops flashing, push key  on panel. You will have to do it within 30 seconds or else you will have to repeat the whole operation.



Equipment switching on

In order to switch on **Compact**, push the **On/off** key . Equipment always starts on function **F4** (Automatic Function). To change function, push the **On/off** key  and the various functions will be displayed one by one. Release key when desired function is reached. The first time equipment is switched on, it will be initiated with the pre-established parameters.

Function F0 - Manual operation

Selecting **F0** in the display shows the selected temperature and allows the user to choose the comfort temperature which will be displayed from 15°C to 27°C or 59°F to 71°F and to vary the unit's centrifugal blower speed (5 speeds indicated with the characters **U1** to **U5**).





Comfort temperature can be controlled by briefly pressing the keys   of the control panel or   remote control.

The centrifugal blower speeds will be controlled by keeping the   keys of the control panel pressed down or from  on the remote control, with the display showing **U1**, **U2**, **U3**, **U4**, **U5**. The display shows the degrees selected when the unit is running.







Function F1 - Digital thermometer function

By selecting this function, **Compact** displays temperature inside cabin.





Function F2 - Time programming function

F2 programs the equipment so that it is automatically disconnected during a 1-9 hour period. In order to program, push the **On/off** key  until **F2** is shown on display, select functioning time using the keys   and confirm by pushing **On/off** .

Function F4 - Automatic unit operation

Selecting F4 allows the user to choose the comfort temperature 15°C to 27°C (59°F to 71°F), which will be selected from the control panel   or the remote control  . When selecting, the display will switch between  and the degrees selected. With this function the unit automatically regulates and controls comfort temperature by acting on the compressors and fan speed. Pressing the remote control key  cancels function F4 and moves to F0 (Manual Function). The unit runs initially in F4 with the default parameters.

Function F6 - °F Selection

To activate this function, keep the **On/Off**  key pressed down until the display shows F6, and then release the key to directly enable °F. To return to °C, keep the  key on the control panel pressed down with the display flashing , when it stops flashing, press the  key on the control panel. The control is disabled when carrying out this operation, meaning it must be registered again once finished.

Wiring diagram

IMPORTANT NOTE!

Take care not to invert polarities when connecting the unit. If this happens, the plate does not come on and the unit does not work.

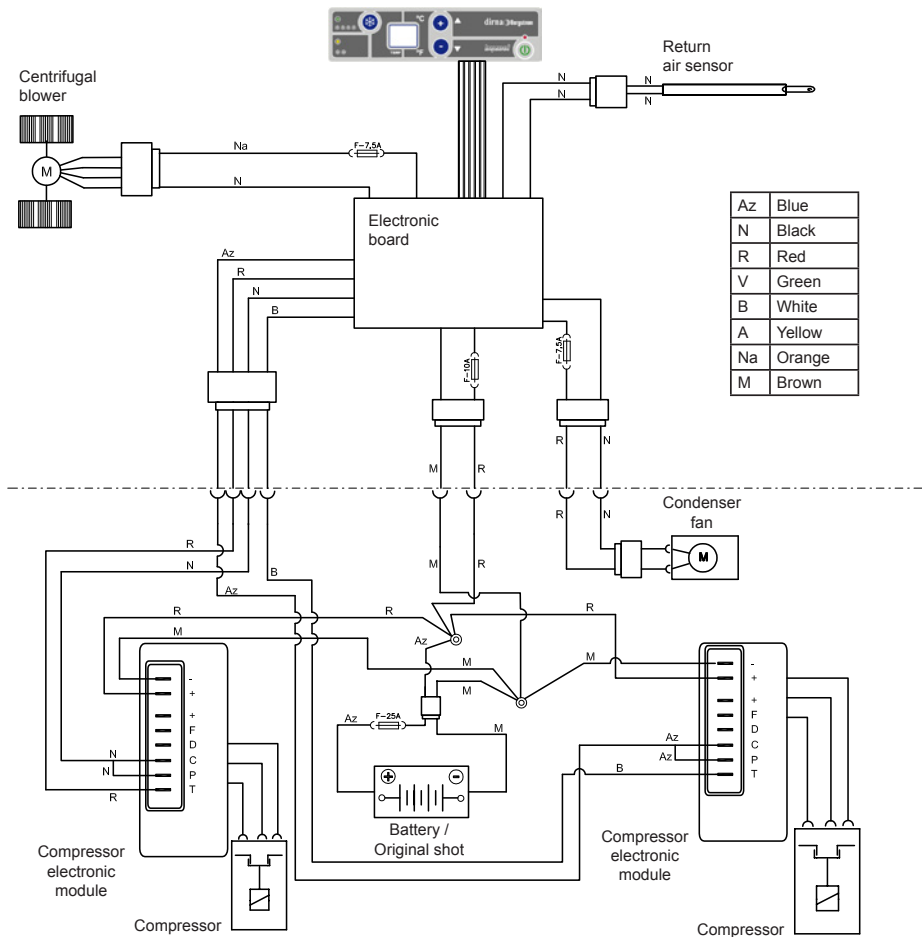

- In order to clean the condenser or the drainage valves (*) it is necessary to take down the top plastic cover of the unit (7 tapping screws) and blow the condenser with compressed air; the drainage valves must be taken down and cleaned inside. We recommend entrusting this operation to a technical service authorised by **Dirna Bergstrom**.

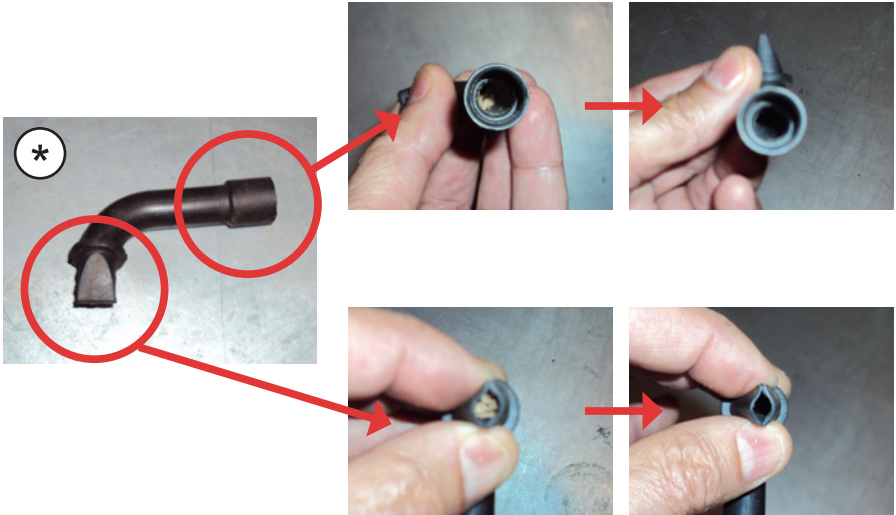

Merci de votre acquisition et de confier en notre gamme de produits. **Compact** est un appareil de Climatisation conçu et fabriqué par Dirna Bergstrom pour être utilisé à moteur arrêté du véhicule pendant les périodes d'arrêt à l'ombre et/ou pendant la nuit. La seule maintenance requise est le nettoyage régulier du condenseur et des vannes de vidange au moins une fois par an (voir page 19).

Compact a été conçu avec la technologie la plus avancée pour obtenir un rendement efficace, une réduction du combustible et des émissions de CO₂ vers l'atmosphère. Ce sont ces caractéristiques qui le rendent unique sur le marché de la Climatisation pour véhicules.

Si la température dans la cabine de votre véhicule est très élevée pour le repos, refroidissez la cabine avec la Climatisation du véhicule pendant quelques minutes puis branchez le **Compact** pour maintenir la température de confort.

Pour quelque doute, consultez votre **concessionnaire** ou directement **Dirna Bergstrom**.

N'oubliez pas de demander à votre concessionnaire votre **carte de garantie**.



RECOMMANDATION : pour obtenir un fonctionnement optimal de l'équipement, il est conseillé de le mettre en marche régulièrement pendant les mois d'hiver, afin d'éviter la détérioration des joints.



ATTENTION : Si pendant le montage, l'équipement s'incline ou si la cabine est repliée avec l'équipement monté, une fois que ce dernier récupère sa position horizontale, il faudra attendre au moins 60 minutes avant de le remettre en marche.

Panneau de contrôle

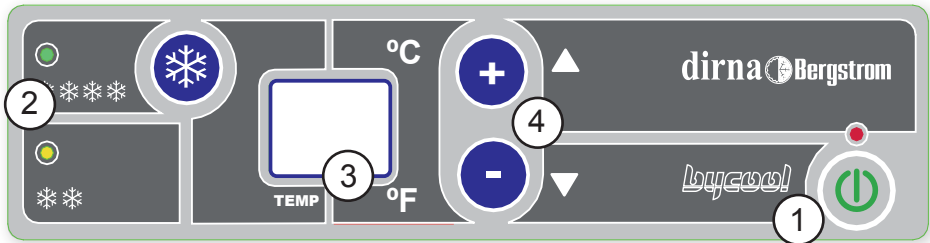

- 1.- **On/off**: allumer/éteindre l'unité et sélection des modes du fonctionnement.
 - 2.- Indique le fonctionnement des compresseurs.
 - 3.- **Display**: Écran ou se montre la fonction désirée et l'état de l'unité.
 - 4.- **Sélecteurs de température**. Sélection de la température ambiante et de la vitesse du souffleur centrifuge (seulement en mode manuel), programmation de la commande et degrés Fahrenheit.
- Au moment de se connecter, l'appareil effectue une check-up des leds et l'écran montre **88--bd** puis s'éteint.

.....

Messages spéciaux de l'écran (veuillez voir Diagnostic de pannes):

- Lb**: Faible batterie.
- EO**: Mauvais contact des câbles du capteur ou capteur en panne.
- E2**: Défaut ventilateur du condenseur ou souffleur centrifuge.
- E9**: Protection compresseurs (cabine rabattue).

Télécommande

Fonctions de la Télécommande:



- ① Allumage / Éteignage de l'appareil.
- ② Contrôle des vitesses du souffleur centrifuge.
- ③ Contrôle de température.





Enregistrer la télécommande:

Pour enregistrer la télécommande, avec l'appareil éteint, maintenir appuyée la touche du panneau de contrôle  ; lorsqu'il devient fixe, pousser la touche **On/off** de la télécommande avant 30 sec. ou il faudra répéter l'opération.

Éliminer la télécommande:





Pour éliminer la télécommande, il faut maintenir appuyée la touche du panneau de contrôle  jusqu'à ce que , apparaisse à l'écran en clignotant ; lorsqu'il devient fixe, pousser la touche  du panneau avant 30 sec. ou il faudra répéter l'opération.



Allumage de l'Appareil

Pour allumer **Compact** pousser la touche **On/off** . L'appareil démarre toujours en Fonction **F4** (Fonction Automatique). Pour changer de fonction, il faut maintenir appuyée **On/off** , vous passerez par les différentes fonctions sur le display ; lâcher au moment d'obtenir la fonction choisie. Lors de la première mise en marche, l'appareil d'initialisera avec les paramètres établis d'usine.

Fonction **F0** – Fonctionnement Manuel

En sélectionnant **F0** sur l'écran, la température sélectionnée est affichée et l'utilisateur peut choisir la température de confort qui apparaîtra sur l'écran, de 15°C à 27°C ou de 59°F à 71°F, ainsi que varier la vitesse du souffleur centrifuge de l'équipement (5 vitesses signalées avec les sigles **U1** à **U5**).





La température de confort est contrôlée en appuyant brièvement sur les touches   du panneau de contrôle   ou de la télécommande.

Les vitesses du souffleur seront contrôlées en appuyant pendant quelques secondes sur les touches   du panneau de commande ou sur , de la commande. L'écran affichera les sigles **U1**, **U2**, **U3**, **U4**, **U5**. Une fois l'équipement en marche, l'écran indiquera les degrés sélectionnés.







Fonction **F1** - Fonction thermomètre numérique

En sélectionnant cette Fonction **Compact** indique à l'écran la température intérieure de la cabine.

Fonction **F2** - Fonction Programmatrice de temps

F2 programme l'appareil pour sa déconnexion automatique sur une période entre 1 et 9 heures. Pour programmer, maintenir appuyée la touche **On/off**  jusqu'à visualiser à l'écran **F2**, sélectionner le temps de fonctionnement avec les touches   et confirmer en appuyant sur **On/off** .

Fonction F4 - Fonctionnement automatique de l'appareil

En sélectionnant F4, l'utilisateur pourra choisir la température de confort de 15°C à 27°C, ou 59°F à 71°F qu'il sélectionnera à l'aide des touches   du panneau de contrôle ou celles de la télécommande  . Lors de la sélection,  et les degrés sélectionnés apparaîtront intercalés à l'affichage. Avec cette fonction, l'appareil règle et contrôle automatiquement la température de confort en intervenant sur les vitesses du ventilateur et des compresseurs. En appuyant sur la touche  de la télécommande, la fonction F4 est annulée et passe à F0 (Fonction Manuelle). A la première mise en marche, l'appareil s'initialisera en F4 avec les paramètres établis en usine.

Fonction F6 - Sélection °F





Pour activer cette fonction, il faut appuyer et maintenir la touche **On/Off**  jusqu'à ce qu'apparaisse F6, à l'affichage, relâcher la touche et °F s'activera automatiquement. Pour revenir à °C, il faut appuyer et maintenir la touche  du tableau de commandes quand l'appareil est éteint, à l'affichage  apparaîtra en clignotant, quand il devient fixe, appuyez sur la touche  du tableau de commandes. En effectuant cette opération, la commande se désactive, il faudra donc en terminant, enregistrer à nouveau la commande.

Schéma électrique

AVIS IMPORTANT !

Attention de ne pas inverser les polarités au moment de connecter l'équipement. Si cela se produisait, la plaque de commande ne s'allumerait pas et l'équipement ne fonctionnerait pas.

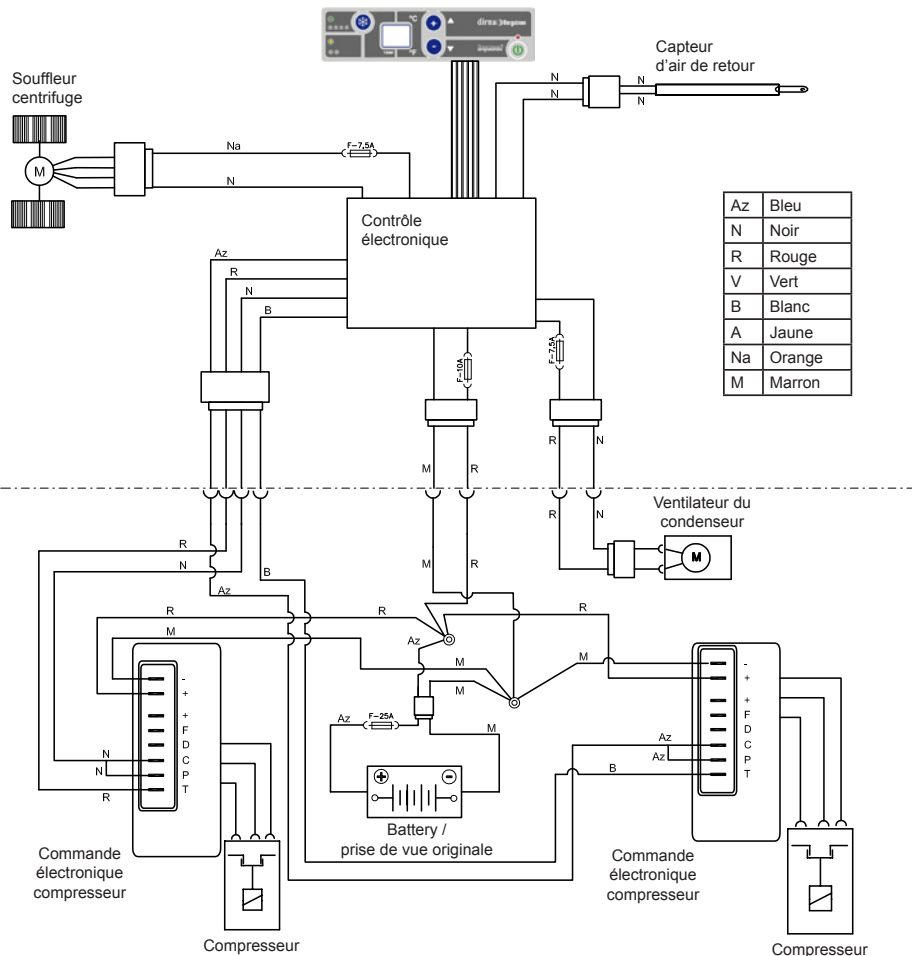

- Pour nettoyer le condenseur ou les vannes de drainage (*), il est nécessaire de démonter le couvercle supérieur en plastique de l'équipement (7 vis auto-fileteuses) et souffler avec de l'air sous pression le condenseur. Quant aux vannes de drainage, il faut les démonter et les nettoyer correctement à l'intérieur. Cette opération devrait être réalisée par un service autorisé par **Dirna Bergstrom**.

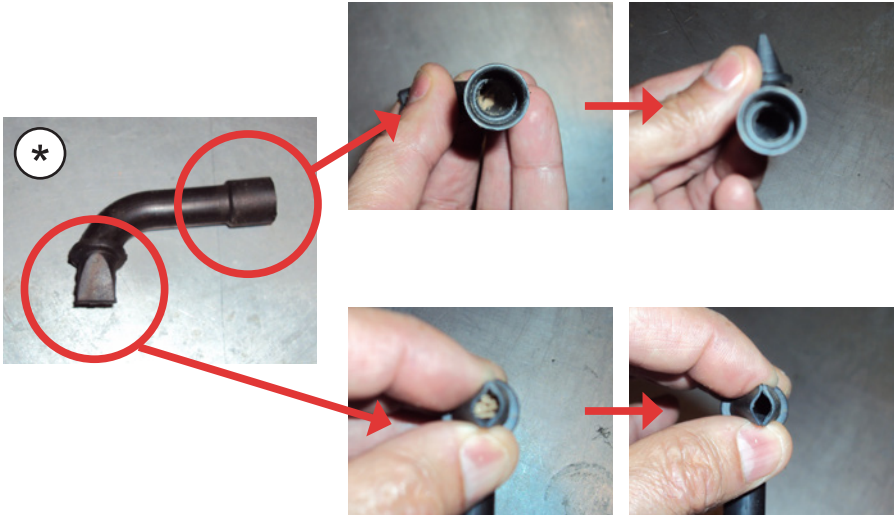

Wir danken Ihnen, dass Sie sich für unsere Produktreihe entschieden haben. **Compact** ist eine von Dirna Bergstrom konstruierte und hergestellte Klimaanlage zum Einsatz in außer Betrieb befindlichen und im Schatten und/oder nachts abgestellten Motorfahrzeugen. Die einzige erforderliche Wartungstätigkeit ist die regelmäßige Reinigung des Kondensators und der Drainageventile mindestens 1 Mal im Jahr, siehe Seite 25.

Compact wurde mit modernster Technologie konstruiert, um eine leistungsfähige und treibstoffsparende Anlage mit geringem CO₂-Ausstoß zu erhalten. Gerade diese Eigenschaften machen sie zu einer einzigartigen Fahrzeugklimaanlage auf dem Markt.

Bei sehr hoher Fahrerhausinnentemperatur bei stehenden Fahrzeug kühlen Sie die Kabine wenige Minuten lang mit der Klimaanlage des Fahrzeugs und schalten Sie dann **Compact** ein, um die Komforttemperatur zu halten.

Bei Unklarheiten wenden Sie sich an Ihren Vertragshändler oder direkt an **Dirna Bergstrom**.

Vergessen Sie nicht, bei Ihrem Vertragshändler den **Garantieschein** anzufordern.



EMPFEHLUNG: Für einen besseren Betrieb des Geräts sollte es während der Wintermonate gelegentlich in Betrieb genommen werden, um zu vermeiden, dass die Dichtungen kaputt gehen.



ACHTUNG: Sollte das Gerät während des Einbaus ins Schwanken geraten oder wenn das Fahrerhaus gekippt wird, muss man von dem Moment, wo sich das Gerät wieder in waagerechter Stellung befindet, mindestens 60 Minuten abwarten bis es in Betrieb genommen werden kann.

Steuertafel

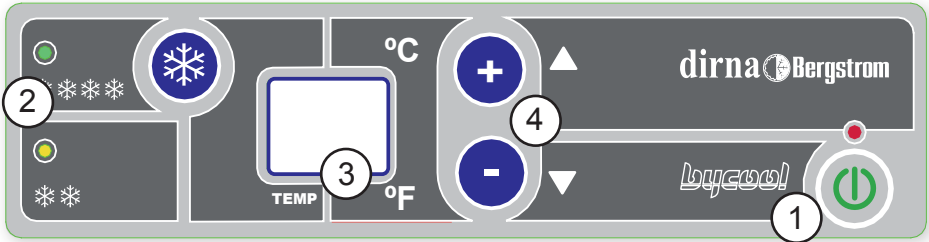

- 1.- **On/off:** Ein- und Ausschalten des Gerätes und Auswahl der Betriebsart (automatisch-manuell)
 - 2.- Zeigt an, ob die Kompressoren in Betrieb sind
 - 3.- **Display:** Zeigt die ausgewählte Funktion und den Zustand des Gerätes an.
 - 4.- **Temperaturwahlschalter:** Wahl von Raumtemperatur und Zentrifugalgebläsedrehzahl (letztere nur im manuellen Betrieb), Programmierung der Fernbedienung und Grad Fahrenheit.
- Beim Einschalten checkt die Anlage die LEDs und auf dem Display wird **88--bd** angezeigt und dann wieder ausgeschaltet.

Spezielle Displaymeldungen (*Fehlerdiagnose beachten*):

- Lb:** Batterie schwach.
- EO:** Wackelkontakt der Sensorkabel oder Sensor defekt.
- E2:** Störung am Kondensatorlüfter oder Zentrifugalgebläse.
- E9:** Kompressorschutz (Kabine abgeklappt).

Fernbedienung

Funktionen der Fernbedienung:



- ① Ein- und Ausschaltung der Anlage.
- ② Steuerung der Zentrifugalgebläsegeschwindigkeiten.
- ③ Temperatursteuerung.





Inbetriebnahme der Fernbedienung:

Zur Inbetriebnahme der Fernbedienung bei ausgeschalteter Anlage Taste **-** auf der Steuertafel gedrückt halten, bis auf dem Display blinkend angezeigt wird. Sobald die Anzeige kontinuierlich leuchtet, **On/Off**-Taste der Steuerung vor Ablauf von 30 Sek. drücken; sonst muss der gesamte Vorgang wiederholt werden.



Außerbetriebnahme der Fernbedienung:





Zur Außerbetriebnahme der Fernbedienung Taste  auf der Steuertafel gedrückt halten, bis auf dem Display blinkend , blinkend angezeigt wird. Sobald die Anzeige kontinuierlich leuchtet **On/Off**-Taste der Steuerung vor Ablauf von 30 Sek. drücken; sonst muss der gesamte Vorgang wiederholt werden.









Einschaltung der Anlage

Compact wird durch Betätigen der **On/Off**-Taste  eingeschaltet. Die Anlage startet immer in Funktion **F4** (Automatik). Zum Umschalten der Funktion **On/Off**-Taste  drücken und auf dem Display die einzelnen Funktionen nacheinander durchschalten und Taste loslassen, sobald die gewünschte Funktion erreicht ist. Bei der ersten Inbetriebnahme startet die Anlage mit den werkseitig eingestellten Parametern.

Betrieb **F0** - Manuelle Betriebsweise

Bei der Wahl von **F0** zeigt das Display die gewählte Temperatur und der Benutzer kann die Komforttemperatur zwischen 15°C und 27°C bzw. 59°F und 71°F wählen, die dann auf dem Display erscheint. Ebenso kann er die Drehzahl des Zentrifugalgebläses der Anlage wählen (5 Drehzahlen, die mit den Zeichen  bis  angezeigt werden).





Die gewünschte Temperatur wird durch einen kurzen Druck auf die Taste   auf der Schalttafel oder der   Fernsteuerung gesteuert.

Die Drehzahlen des Zentrifugalgebläses werden durch Gedrückthalten der Tasten   des Bedienfelds bzw.  der Fernbedienung geregelt. Auf dem Display erscheinen dann die Zeichen , , , ,  Ist das Gerät in Betrieb, erscheinen auf dem Display die gewählten Grade.







Funktion **F1** - Funktion Digitalthermometer

Wird diese Funktion gewählt, dann zeigt **Compact** auf dem Display die Innentemperatur des Fahrerhauses an.





Funktion **F2** - Funktion Zeitprogrammierer

F2 programmiert die Anlage zur automatischen Abschaltung für einen Zeitraum von 1 bis 9 Stunden. Zum Programmieren Taste **On/Off**  gedrückt halten, bis auf dem Display **F2** angezeigt wird. Betriebsdauer mit den   Tasten wählen und durch Druck auf **On/Off** bestätigen .

Betrieb F4 - Automatische Betriebsweise des Gerätes

Bei der Auswahl F4 wird es dem Anwender ermöglicht, die gewünschte Temperatur von 15°C bis 27°C oder 59°F bis 71°F einzustellen, die über die Tasten   der Schalttafel oder der Fernsteuerung ausgewählt wird  . Bei der Auswahl wird in der Anzeige abwechselnd  und die gewählten Grade angezeigt. Bei dieser Betriebsweise reguliert und steuert das Gerät die gewünschte Temperatur, indem es die Geschwindigkeiten des Lüfters und der Kompressoren betätigt. Durch Druck auf den Druckknopf der  Fernsteuerung wird die Betriebsweise F4 annulliert und eine Umschaltung auf F0 (Manuelle Betriebsweise) vorgenommen. Bei der ersten Einschaltung startet das Gerät in F4 mit den Fabrik seitig eingestellten Parametern.

Funktion F6 - Auswahl °F

Um diese Funktion zu aktivieren, muss die Taste **On/Off**  gedrückt gehalten werden, bis auf dem Display F6, erscheint, dann die Taste loslassen und es wird direkt °F aktiviert. Um zu °C zurückzukehren, muss die Taste  des Bedienfelds bei ausgeschalteter Anlage gedrückt gehalten werden, dann erscheint auf dem Display die Blinkanzeige  wird die Anzeige dauerhaft, die Taste  des Bedienfelds drücken. Bei diesem Vorgang wird die Fernbedienung deaktiviert, weshalb sie am Ende erneut angemeldet werden muss.

Schaltplan

WICHTIGER HINWEIS!

Darauf achten, dass die Polaritäten beim Anschluss des Geräts nicht vertauscht werden. Ist dies der Fall, schaltet sich das Bedienfeld nicht ein und das Gerät funktioniert nicht.

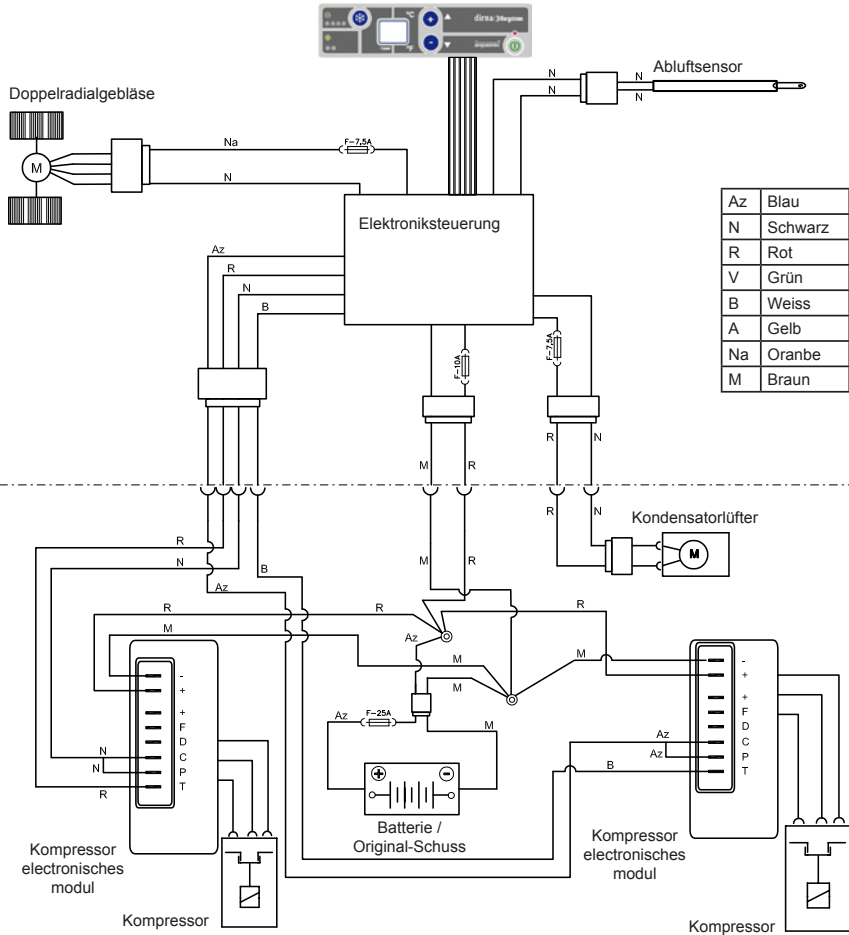

- Zum Reinigen des Kondensators oder der Drainageventile (*) die obere Kunststoffabdeckung der Anlage abnehmen (7 Blechschrauben) und Kondensator mit Druckluft ausblasen bzw. Drainageventile ausbauen und innen reinigen. Diese Tätigkeit sollte von einer von **Dirna Bergstrom** autorisierten servicestelle durchgeführt werden.

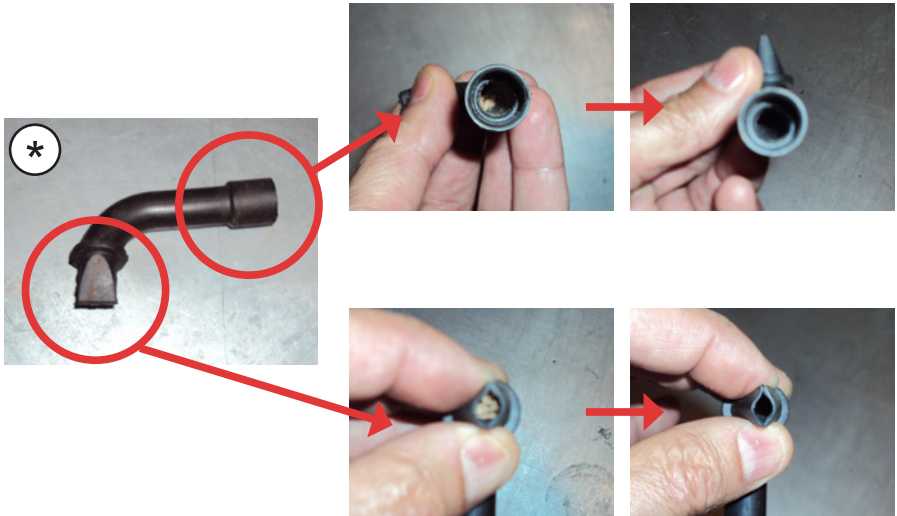

Grazie per il vostro acquisto e per aver depositato la vostra fiducia nella nostra gamma di prodotti. **Compact** è un dispositivo ad Aria Condizionata ideato e fabbricato da Dirna Bergstrom per l'uso a motore del veicolo spento nei periodi di riposo all'ombra e/o di notte. L'unica manutenzione richiesta è la pulizia periodica del condensatore et valvole di drenaggio almeno 1 volta all'anno (vedi pag. 31).

Compact è stato ideato con la tecnologia più avanzata per raggiungere un rendimento efficace, una riduzione del consumo di combustibile e nelle emissioni di CO₂ nell'atmosfera. Queste caratteristiche lo rendono unico nel mercato dell'Aria Condizionata per veicoli.

Se la temperatura nella cabina del vostro veicolo è molto elevata per il riposo, potrete raffreddare la cabina con l'aria condizionata del veicolo per qualche minuto e, successivamente, collegare il **Compact** per mantenere la temperatura comfort.

Per qualsiasi dubbio consultate il vostro concessionario o direttamente Dirna Bergstrom

Non dimenticate di richiedere al vostro concessionario la **scheda di garanzia**.



CONSIGLIO: per migliorare il funzionamento dell'impianto, si consiglia di metterlo in moto di tanto in tanto nei mesi invernali, allo scopo di evitare il danneggiamento delle guarnizioni.



ATTENZIONE: Se durante il montaggio si inclina l'impianto o si ribalta la cabina con l'impianto montato, prima di rimettere in funzione l'impianto occorre attendere almeno 60 minuti dal momento in cui è di nuovo in posizione orizzontale.

Pannello di controllo

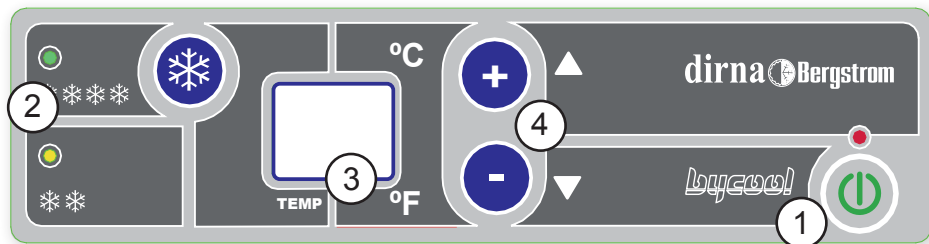

- 1.- **On/Off:** accensione e spegnimento dell'impianto e selezione delle modalità di funzionamento.
 - 2.- Indica il funzionamento dei compressori.
 - 3.- **Display:** Schermo sul quale sono indicati la funzione selezionata e lo stato dell'impianto.
 - 4.- **Selettori della temperatura:** Impostazione della temperatura ambiente e della velocità del ventilatore centrifugo (quest'ultima solo in modalità manuale), programmazione del comando e gradi Fahrenheit.
- Quando si collega, il dispositivo effettua un controllo dei led e appare nel display **88--bd** e si spegne.

Messaggi speciali del display (si prega di osservare Diagnosi di guasti):

Lb: Batteria quasi scarica.

EO: Contatto errato dei cavi del sensore o guasto al medesimo.

E2: Guasto al ventilatore del condensatore o ventilatore centrifugo.

E9: Protezione compressori (cabina ribaltata).



Telecomando

Funzioni del Telecomando:



- 1) Accensione / Spegnimento del dispositivo.
- 2) Controllo delle velocità del ventilatore centrifugo.
- 3) Controllo della temperatura.





Attivare il telecomando:

Per attivare il telecomando, con il dispositivo spento mantenere premuto il tasto  del pannello di controllo fino a quando appare nel display  lampeggiante; quando rimane fisso premere il tasto **On/off** del telecomando prima di 30 sec., altrimenti bisognerà ripetere tutta l'operazione.

Disattivare il telecomando:





Per disattivare il telecomando, bisogna mantenere premuto il tasto  del pannello di controllo fino a quando appare nel display  lampeggiante; quando rimane fisso premere il tasto  del pannello prima di 30 sec., altrimenti bisognerà ripetere tutta l'operazione.



Accensione del Dispositivo

Per accendere **Compact** premere il tasto **On/off** . Il dispositivo si avvia sempre in Funzione **F4** (Funzione Automatica). Per cambiare la funzione bisogna mantenere premuto **On/off** , scorreranno le varie funzioni sul display, rilasciare quando si raggiunge la funzione desiderata. Al primo avviamento del dispositivo verranno applicati i parametri predefiniti di fabbrica.

Funzione **F0** - Funzionamento manuale

Selezionando **F0**, sul display compare la temperatura impostata e l'utente può scegliere la temperatura di comfort che compare sul display (da 15°C a 27°C o 59°F a 71°F) e modificare la velocità del ventilatore centrifugo dell'impianto (5 velocità contraddistinte dalle sigle da **U1** a **U5**).





La temperatura di comfort si controlla premendo brevemente i tasti   del quadro comandi o   del telecomando.

Le velocità del ventilatore centrifugo si controllano mantenendo premuti i tasti   del quadro comandi o da  del telecomando; sul display compaiono le sigle **U1**, **U2**, **U3**, **U4**, **U5**. Quando l'impianto è in funzione, sul display compaiono i gradi impostati.









Funzione **F1** - Funzione termometro digitale

Selezionando questa funzione **Compact** indica nel suo display la temperatura interna della cabina.





Funzione **F2** - Funzione Programmazione tempo

F2 programma il dispositivo per lo scollegamento automatico in una fascia tra 1 e 9 ore. Per programmare mantenere premuto il tasto **On/off**  fino a quando si vede nel display **F2**, selezionare il tempo di funzionamento con i tasti   e confermare premendo **On/off** .

Funzione F4 - Funzionamento automatico ell'impianto

Selezionare F4 consente all'utente di impostare la temperatura di comfort da 15°C a 27°C (o da 59°F a 71°F) con i tasti   del quadro comandi   o i tasti   del telecomando. Una volta selezionata la funzione, sul display si alternano  e i gradi selezionati. Con questa funzione l'impianto imposta e controlla automaticamente la temperatura di comfort intervenendo sulla velocità della ventola e sui compressori. Premendo il tasto  del telecomando si annulla la funzione F4 e si passa a F0. Quando si avvia per la prima volta, l'impianto è impostato su F4 con i parametri programmati di fabbrica.

Funzione F5 - Selezione °F

Per attivare questa funzione, mantenere premuto il tasto **On/Off**  finché sul display non compare F5, quindi rilasciare il tasto e si attivano direttamente i °F. Per tornare ai °C, mantenere premuto il tasto  del quadro comandi con l'impianto spento: sul display compare  lampeggiando; quando resta fisso, premere il tasto  del quadro comandi. Quando si esegue questa operazione, il comando si disattiva perciò alla fine occorre riattivarlo.

Cablaggio elettrico

AVVERTENZA IMPORTANTE!

Fare attenzione a non invertire le polarità quando si esegue il collegamento dell'impianto. Infatti, in tal caso il quadro comandi non si accende e l'impianto non funziona.

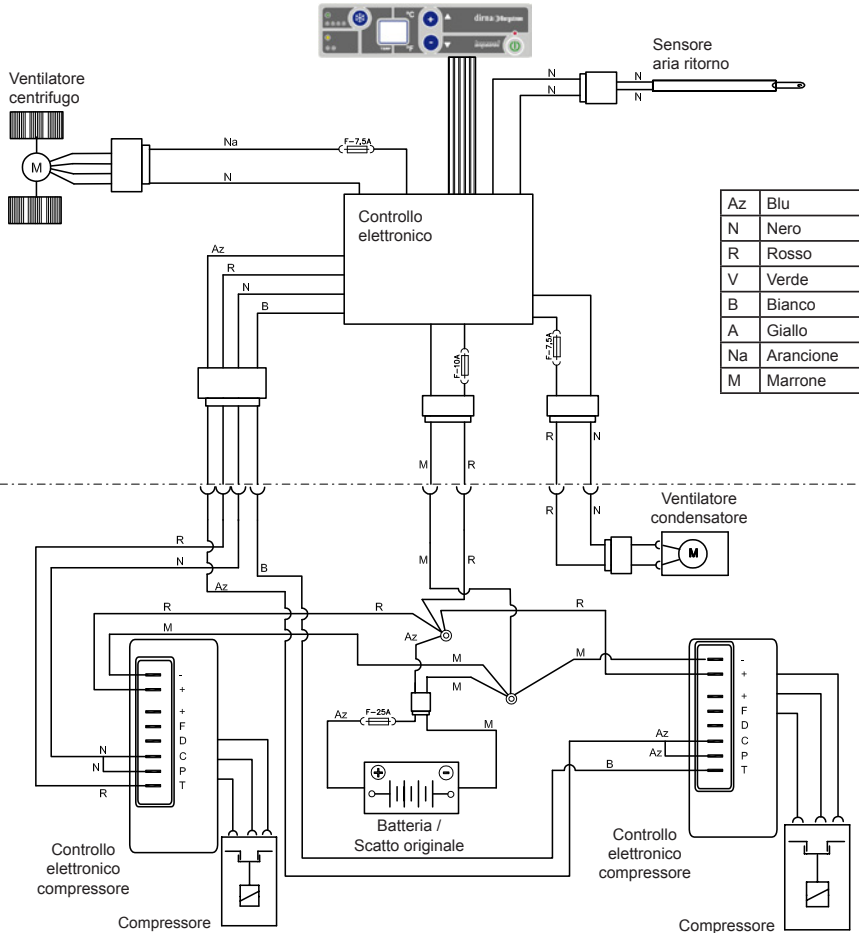

- Per pulire il condensatore o le valvole di drenaggio (*) è necessario smontare il coperchio superiore di plastica dell'impianto (7 viti per lamiera) e poi soffiare aria a pressione sul condensatore; le valvole di drenaggio vanno smontate e pulite internamente. È consigliabile affidare l'esecuzione di questa operazione ad un Servizio Tecnico autorizzato da **Dirna Bergstrom**.

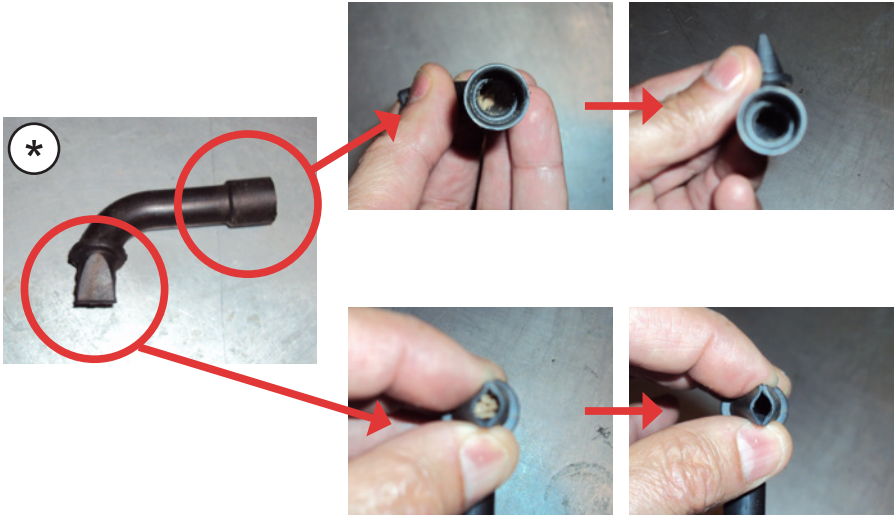

Dziękujemy za dokonanie zakupu i zaufanie do naszej gamy produktów. **Compact** jest urządzeniem klimatyzacyjnym zaprojektowanym i wykonanym przez **Dirna Bergstrom**, do wykorzystania w pojazdach przy wyłączonym silniku podczas odpoczynku w cieniu i/ lub w nocy. Jedyna wymagana konserwacja obejmuje okresowe czyszczenie skraplacz i zawory spustowe przynajmniej 1 raz w roku (patrz strona 37).

Compact jest zaprojektowany zgodnie z najnowszą zaawansowaną techniką w celu zapewnienia skutecznego działania, zmniejszenia kosztów paliwa oraz emisji CO₂ do atmosfery. Dzięki tym cechom jest on jedyny w swoim rodzaju na rynku urządzeń klimatyzacyjnych do pojazdów.

Jeżeli temperatura w kabinie pojazdu jest zbyt wysoka dla zapewnienia odpoczynku, ochłódź kabinę urządzeniem klimatyzacyjnym pojazdu przez kilka minut, a następnie włącz **Compact** w celu utrzymania wybranej temperatury.

W przypadku jakichkolwiek wątpliwości skontaktuj się ze **sprzedającym** lub bezpośrednio z **Dirna Bergstrom**

Nie zapomnij poprosić sprzedającego o **kartę gwarancyjną**.



ZALECENIA: Aby zapewnić lepszą pracę urządzenia zaleca się włączenie go od czasu do czasu w okresie zimowym dla zapobieżenia uszkodzeniu uszczelek.



UWAGA!

Jeżeli w trakcie czynności montażowych urządzenie zostanie przechylone lub zostanie odchylna kabina z zamontowanym urządzeniem, przed uruchomieniem należy odczekać co najmniej 60 minut od momentu powrotu urządzenia do pozycji poziomej.

Panel sterowania

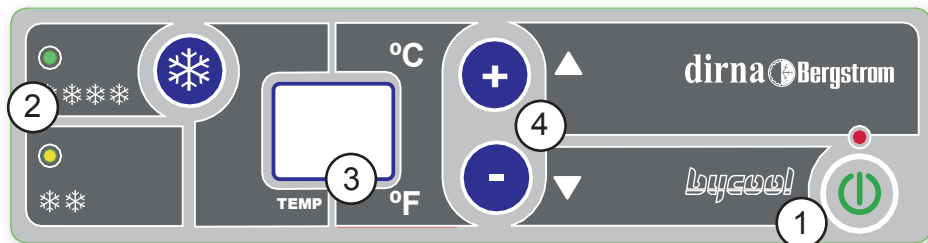

- 1.- **On/off**: włączenie/wyłączenie urządzenia i przełączenie trybu działania.
 - 2.- Wskaźnik działania sprężarek.
 - 3.- **Wyświetlacz**: Ekran, na którym pokazana jest wybrana funkcja i status urządzenia.
 - 4.- **Pokrętko wyboru temperatury (15/27°C - 59/80°F), Programowanie pilota i stopnie Fahrenheitita oraz Prędkość działania dmuchawy/nawiewu**: Kontrola temperatury otoczenia oraz prędkości nawiewu, tj. działania dmuchawy odśrodkowej (prędkości od 1 do 5) tylko w przypadku sterowania ręcznego.
- Po podłączeniu urządzenie testuje diody, na wyświetlaczu pojawia się napis **88--bd**, a następnie wyłącza się.

Komunikaty specjalne na wyświetlaczu (zobacz *Diagnostyka awarii*):

Lb: niski poziom naładowania baterii.

EO: przerwanie przewodów sondy recyrkulacji lub awaria sondy.

E2: Awaria wentylatora kondensatora lub dmuchawy odśrodkowej.

E9: zabezpieczenie sprężarek (przechłł kabiny).

Pilot zdalnego sterowania

Funkcje pilota:



- 1 U uruchamianie i wyłączenie urządzenia.
- 2 Sterowanie siłą nadmuchu.
- 3 Regulacja temperatury.





Rejestrowanie pilota:

Aby zarejestrować pilot, przytrzymaj przycisk **-** na panelu sterowania wyłączonego urządzenia. Na wyświetlaczu będzie migać oznaczenie  następnie zaświeci się na stałe. Naciśnij przycisk **On/off** na panelu w ciągu 30 sekund. Jeżeli nie zdążyysz, wykonaj czynności jeszcze raz.

Wyrejestrowanie pilota:





Aby wyrejestrować pilot, przytrzymaj przycisk  na panelu sterowania. Na wyświetlaczu będzie migać oznaczenie , następnie zaświeci się na stałe. Naciśnij przycisk  na panelu w ciągu 30 sekund. Jeżeli nie zdążysz, wykonaj czynności jeszcze raz.



Uruchomienie

Aby włączyć urządzenie, naciśnij przycisk **On/Off** . Po każdym uruchomieniu włączona jest funkcja **F4** (działanie automatyczne). Aby zmienić funkcję, naciśnij i przytrzymaj przycisk **On/off** , Na wyświetlaczu będą pojawiały się oznaczenia kolejnych funkcji. Aby ustawić wybraną funkcję, zwolnij przycisk. Za pierwszym razem urządzenie włącza się z ustawieniami fabrycznymi.

Funkcja **F0** - Działanie w trybie ręcznym

Po wybraniu trybu **F0** na wyświetlaczu pojawi się aktualnie ustawiona wartość temperatury, którą można regulować w zakresie od 15°C do 27°C (59°F - 71°F). Istnieje również możliwość dostosowania prędkości dmuchawy (5 ustawień oznaczonych skrótami od **U1** do **U5**).





Temperaturę reguluje się, wciskając na krótko klawisze   na panelu sterowania lub klawisze   na pilocie.

Aby ustawić siłę nadmuchu, naciśnij i przytrzymaj przyciski   na panelu lub przyciski  na pilocie — siła nadmuchu jest widoczna na wyświetlaczu w skali **U1**, **U2**, **U3**, **U4**, **U5**. W trakcie pracy urządzenia wyświetlacz wskazuje aktualnie ustawioną temperaturę.





Funkcja **F1** - Funkcja termometru cyfrowego

Po włączeniu tej funkcji na wyświetlaczu pokazywana jest temperatura wewnątrz kabiny.



Funkcja **F2** - Funkcja programowania wyłączenia

W funkcji **F2** można zaprogramować urządzenie w celu jego automatycznego wyłączenia po upływie od 1 do 9 godzin. Aby zaprogramować wyłączenie, naciśnij i przytrzymaj przycisk **On/Off**  aż na wyświetlaczu pojawi się oznaczenie **F2**. Następnie ustaw czas wyłączenia za pomocą klawiszy   i potwierdź przyciskiem **On/off** .

Funkcja F4 - Automatyczne działanie urządzenia

Po wybraniu trybu F4 można samodzielnie dostosować temperaturę w zakresie od 15°C do 27°C (59°F - 71°F) za pomocą przycisków   na panelu sterowania lub przycisków   na pilocie. Na wyświetlaczu na zmianę pokazywane będą litery CA i ustawiona wartość temperatury. W tym trybie urządzenie automatycznie utrzymuje zadaną temperaturę, odpowiednio regulując prędkość wentylatora i pracę sprężarek. Aby przejść z trybu F4 do F0 (działanie w trybie ręcznym), należy nacisnąć przycisk  na pilocie. Za pierwszym razem urządzenie włącza się w trybie F4 z parametrami nastawionymi fabrycznie.

Funkcja F6 - Przełączenie na stopnie Fahrenheita

Aby włączyć tę funkcję, przytrzymaj przycisk On/Off  aż na wyświetlaczu pojawi się oznaczenie F6, i urządzenie przełączy się bezpośrednio na stopnie Fahrenheita. Aby powrócić do stopni Celsjusza, przytrzymaj przycisk  na panelu sterowania wyłączonego urządzenia. Na wyświetlaczu będzie migać oznaczenie CA następnie zaświeci się na stałe. Naciśnij przycisk  na panelu sterowania. Zmiana jednostek powoduje wyrejestrowanie pilota. Po zmianie jednostek należy zatem ponownie go zarejestrować.

Schemat elektryczny

WAŻNA UWAGA!

Należy uważać, aby nie zamienić biegunów przy podłączaniu zasilania do urządzenia. Wyświetlacz nie włącza się, a urządzenie wyłącza się.

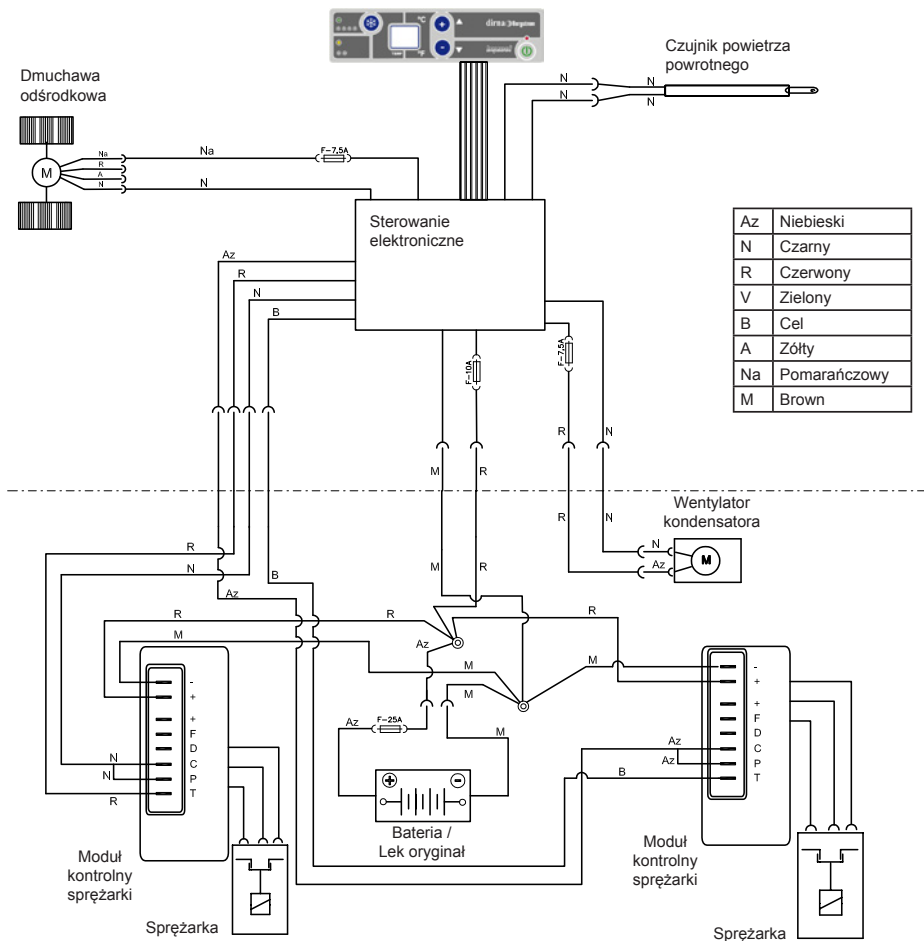

- Aby wyczyścić skraplacz lub zawory spustowe (*), należy zdjąć górną pokrywę z tworzywa sztucznego urządzenia (7 blachowkrętów) i przedmuchać skraplacz powietrzem pod ciśnieniem. Należy zdemontować zawory spustowe i wyczyścić je od środka. Zalecamy wykonanie powyższej operacji w autoryzowanym serwisie firmy **Dirna Bergstrom**.



Děkujeme Vám, že jste si pořídili toto zařízení a za důvěru vloženou v náš sortiment. **Compact** je klimatizační zařízení navržené a vyrobené společností **Dirna Bergstrom** pro použití s motorem stojícího vozidla během doby odpočinku ve stínu a/nebo v noci. Jediná požadovaná údržba je pravidelné čištění kondenzátoru a drenážních ventilů, a to minimálně 1x za rok (viz strana 43).

Compact byl navržen s využitím nejvyspělejší technologie, aby bylo dosaženo účinného výkonu, snížení nákladů na pohonné hmoty a emisí CO₂ do atmosféry. Toto jsou vlastnosti, které činí toto zařízení jedinečným na trhu s klimatizacemi pro vozidla.

Pokud je v kabině vozidla teplota pro odpočinek velmi vysoká, vychladte během několika minut kabinu klimatizací určenou pro vozidla a potom zapojte **Compact** pro udržení komfortní teploty.

V případě jakékoliv pochybnosti kontaktujte svůj autorizovaný servis nebo přímo společnost **dirna Bergstrom**.

Nezapomeňte si ve svém autorizovaném servisu vyžádat **Záruční list**.



UPOZORNĚNÍ: Pro lepší fungování zařízení lze doporučit, aby bylo příležitostně uvedeno do chodu během zimních měsíců, aby se zabránilo poškození těsnění.



POZOR: Pokud se během montáže zařízení nakloní nebo se sklopí kabina s nainstalovaným zařízením, je nutné před jeho uvedením do provozu počkat minimálně 60 minut od okamžiku, kdy se vozidlo vrátí do horizontální polohy.

Ovládací panel

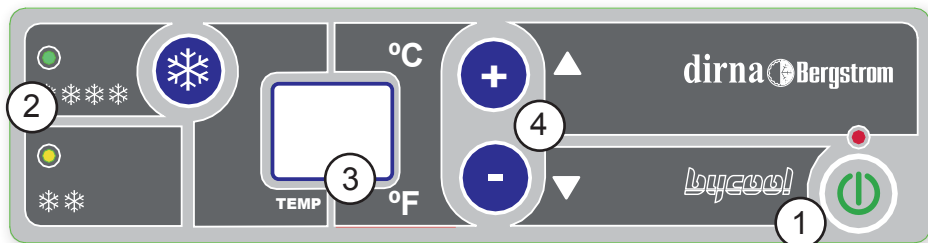

- 1.- **On/off:** zapnutí a vypnutí zařízení a zvolení funkčních režimů.
 - 2.- Ukazuje chod kompresorů.
 - 3.- **Displej:** Obrazovka, kde se zobrazuje zvolená funkce a stav zařízení.
 - 4.- **Volba teploty (15/ 27°C - 59/80 °F), Programování dálkového ovladače, stupňů Fahrenheita a rychlosti vzduchu:** Nastavení teploty prostředí a rychlosti odstředivého dmychadla (od 1. do 5. rychlosti) pouze manuálně.
- Při zapojení provede zařízení kontrolu ledek, na displeji se objeví **88--bd** a zařízení se vypne.

Mimořádná hlášení na displeji (nahlédněte do Diagnostiky poruch):

- Lb:** Málo nabitá baterie.
- EO:** Špatný kontakt kabelů čidla nebo vadné čidlo.
- E2:** Závada na ventilátoru kondenzátoru nebo na odstředivém dmychadle.
- E9:** Ochrana kompresorů (sklopená kabina).

Dálkové ovládání

Funkce dálkového ovládání:



- 1 Zapnutí / Vypnutí zařízení.
- 2 Ovládání rychlosti ventilátoru.
- 3 Ovládání teploty.





Aktivování dálkového ovládání:

Abychom aktivovali dálkové ovládání, je třeba mít vypnuté zařízení a podržet stisknuté tlačít **-** na ovládacím panelu, dokud se na displeji nezobrazí blikající **☺**, až bude svítit nepřetržitě, stiskneme tlačítko **On/Off** na ovládání dříve, než uplyne 30 sekund, nebo bude nutné celou operaci zopakovat.

Deaktivování dálkového ovládání:





Abychom deaktivovali dálkové ovládání, musíme držet stisknuté tlačítko  na ovládacím panelu, dokud se na displeji neobjeví blikající , až bude svítit nepřetržitě, stiskneme tlačítko  na panelu dříve, než uplyne 30 sekund, nebo bude nutné celou operaci zopakovat.



Zapnutí zařízení

Abychom zařízení zapnuli, stiskneme tlačítko **On/Off** . Zařízení se vždy rozběhne ve funkci **F4** (Automatická funkce). Abychom funkci změnili, je třeba přidržet stisknuté tlačítko **On/Off** , na displeji se budou ukazovat různé funkce, abyste nastavili požadovanou funkci, uvolněte stisk. Při prvním uvedení do provozu zahájí zařízení činnost s parametry nastavenými při výrobě.

Funkce **F0** - Manuální chod

uPo zvolení **F0** se na displeji ukáže zvolená teplota, tato funkce umožní uživateli zvolit komfortní teplotu, která se objeví na displeji, a to od 15 °C do 27 °C nebo od 59 °F do 71 °F, a rovněž umožní měnit rychlost ventilátoru zařízení (5 rychlostí označených zkratkami **U1** až **U5**).





Komfortní teplota se nastavuje krátkými stisky tlačítek   na ovládacím panelu nebo tlačítek   na ovládání.

Rychlosti ventilátoru se ovládají podrženým stiskem tlačítek   na ovládacím panelu, nebo tlačítek  na ovládání, přičemž se na displeji budou zobrazovat zkratky **U1**, **U2**, **U3**, **U4**, **U5**. Když je zařízení v chodu, na displeji se objeví zvolené stupně.







Funkce **F1** - Funkce digitálního teploměru

Zvolením této funkce zařízení ukazuje na displeji vnitřní teplotu v kabině.





Funkce **F2** - Funkce na programování doby

F2 naprogramuje zařízení k jeho automatickému odpojení v intervalu 1 až 9 hodin. Abyste zařízení naprogramovali, přidržte stisknuté tlačítko **On/Off**  až do okamžiku, kdy se na displeji zobrazí **F2**, vyberte dobu fungování pomocí tlačítek   a potvrďte stisknutím **On/Off** .

Funkce F4 - Automatický chod zařízení

Zvolení funkce F4 umožní uživateli zvolit komfortní teplotu od 15 °C do 27 °C nebo od 59 °F do 71 °F, kterou si zvolí tlačítky   na ovládacím panelu nebo tlačítka   na ovládání. Po zvolení se na displeji zobrazí proložené  a vybrané stupně. Pomocí této funkce zařízení reguluje a nastavuje automaticky komfortní teplotu tak, že uvádí do chodu rychlosti ventilátoru a kompresory. Stisknutím tlačítka  na dálkovém ovládání se zruší funkce F4 a přejde na F0 (*Manuální chod*). Při prvním zapnutí zařízení začne pracovat na F4 s parametry nastavenými při výrobě.

Funkce F5 - Navolení °F

Abychom aktivovali tuto funkci, musíme podržet stisknuté tlačítko **On/Off**  dokud se na displeji neobjeví F5, uvolníme tlačítko a přímo se aktivuje °F. Abychom se vrátili na °C, musíme podržet stisknuté tlačítko  na ovládacím panelu, přičemž zařízení je vypnuté, na displeji se objeví blikající , až bude svítit nepřetržitě, stiskneme tlačítko  na ovládacím panelu. Při provedení této operace se ovládání deaktivuje, takže po dokončení musíme ovládání znovu aktivovat.

Elektrické schéma

DŮLEŽITÉ UPOZORNĚNÍ!

Dejte pozor, aby při zapojení napájení zařízení nedošlo ke změně polarit, displej by se nerozsvítil a zařízení by nefungovalo.

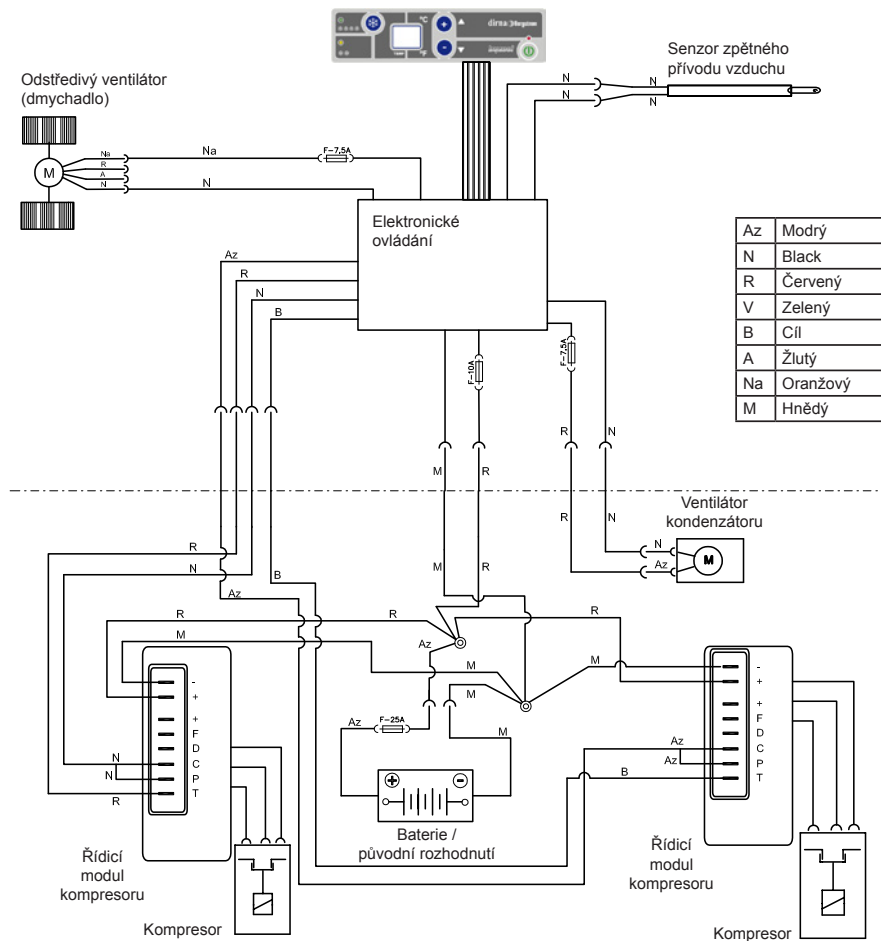

- Pro čištění kondenzátoru či drenážních ventilů (*) je nutné odstranit vnější plastový kryt zařízení (7 vrtů do plechu) a ofoukat kondenzátor stlačeným vzduchem. Pro čištění drenážních ventilů je nutné je odmontovat. Pro provedení těchto operací doporučujeme Autorizovanou službu společnosti **Dirna Bergstrom**.

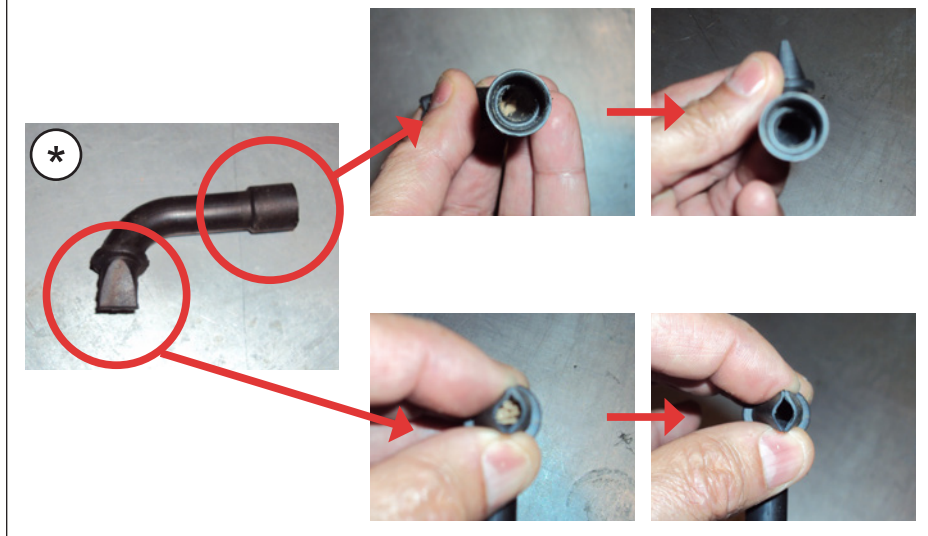

Wij danken U voor uw aanschaf en voor het vertrouwen in onze reeks van producten. **Compact** is een airconditioningapparaat dat door dirna, b.v. is ontworpen en gefabriceerd, om te worden gebruikt op de motor van het stilstaande voertuig gedurende de stilstand in de schaduw en/of 's nachts. Het enige vereiste onderhoud is dat van de regelmatige schoonmaak van de condensator und de condensafvoer, op zijn minst 1 maal per jaar (zie pagina 49).

Compact is ontworpen met de meest geavanceerde technologie om een efficiënte prestatie, een vermindering in het benzinegebruik en in de uitstoot van CO₂ in de omgeving, te bereiken. Juist deze karakteristieken zorgen voor een uniek product op de markt van Airconditioning voor voertuigen.

Als de temperatuur in de cabine van uw voertuig heel hoog is voor de stilstand, koel de cabine dan gedurende enkele minuten af met de airconditioning van het voertuig en sluit vervolgens de **Compact** aan om de comforttemperatuur te behouden.

Bij onduidelijkheden, kunt u contact opnemen met uw **dealer** of rechtstreeks met **Dirna Bergstrom**

Vergeet U niet om het garantiecertificaat aan uw dealer te vragen.



AANBEVELING: Voor een betere werking van de uitrusting is het aan te bevelen deze tijdens de wintermaanden af en toe in te schakelen, om te zorgen dat de afdichtingen en pakkingen minder slijten.



LET OP:
Als het apparaat tijdens de montage schuin gehouden wordt, of als de cabine met daarop het apparaat gekanteld wordt, moet men minstens 60 minuten wachten met inschakelen nadat het apparaat weer in horizontale stand staat.

Besturingspaneel

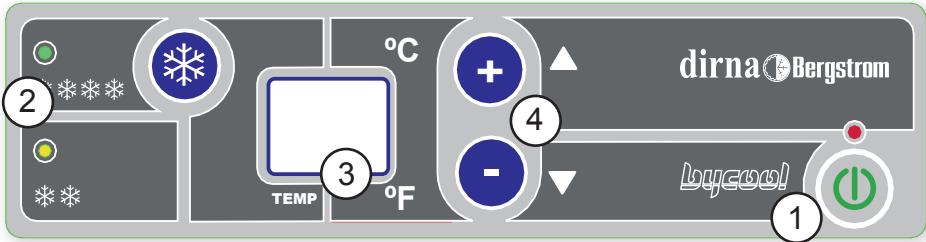

- 1.- **On/off:** in- en uitschakelen van het apparaat en keuze van de bedrijfsstanden.
 - 2.- Geeft aan of de compressoren in werking zijn.
 - 3.- **Display:** Scherm waarop de gekozen functie en de status van het apparaat wordt getoond.
 - 4.- **Temperatuurkeuzeschakelaar (15/ 27°C - 59/80 °F), Programmeren van de afstandsbediening, graden Fahrenheit en blaassnelheid:** Regeling van de gewenste temperatuur en snelheid van de blazer (tussen stand 1 en 5), alleen in handmatige stand.
- Bij het inschakelen voert het apparaat een zelftest van de LED's uit. Op het scherm verschijnt **88--bd** en het apparaat schakelt uit.

Speciale meldingen op het scherm (zie diagnose van storingen):

- Lb:** Accu bijna leeg.
- EO:** Slecht contact van de sondekabels of sonde kapot.
- E2:** Storing in elektrische ventilator van de condensator of blazer.
- E9:** Bescherming compressoren (cabine gekanteld).

Afstandsbediening

Functies van de afstandsbediening:



- ① In-/uitschakelen van het apparaat.
- ② Snelheid van de blazers.
- ③ Instellen temperatuur.





Aanmelden van de afstandsbediening:

Druk, terwijl het apparaat uitgeschakeld is, op de knop **On/off** van het besturingspaneel, tot op het display het symbool  gaat knipperen. Als dit symbool blijft branden, binnen 30 seconden op de knop **On/off** van de afstandsbediening drukken. Als u later indrukt dan 30 seconden moet u de volledige handeling herhalen

Afmelden van de afstandsbediening:





Druk, terwijl het apparaat uitgeschakeld is, op de knop xx van het besturingspaneel, tot op het display het symbool  gaat knipperen. Als dit symbool blijft branden , binnen 30 seconden op de knop  van de afstandsbediening drukken. Als u later indrukt dan 30 seconden moet u de volledige handeling herhalen



Inschakelen van het apparaat

Druk op de knop **On/off**  om het apparaat in te schakelen. Het apparaat start altijd op in de stand **F4** (automatisch). Houd de knop **On/off**  ingedrukt om de functie te wijzigen. De verschillende functies worden achtereenvolgens op het display getoond, loslaten bij de gewenste functie. Bij de eerste keer in gebruik nemen wordt het apparaat in werking gesteld met de parameters die in de fabriek zijn ingesteld.

Functie **F0** - Handmatig bedrijf

Als **F0** gekozen wordt, wordt op het display de ingestelde temperatuur getoond. De gebruiker kan de gewenste comforttemperatuur instellen tussen 15°C en 27°C (59°F tot 71°F), evenals het veranderen van de blaassnelheid van het apparaat (5 snelheden, aangegeven met de code **U1** tot **U5**).





De comforttemperatuur wordt ingesteld door de knoppen   van het toetsenpaneel of   van de afstandsbediening kortstondig in te drukken.

De snelheid van de blazer wordt ingesteld door de knoppen   van het besturingspaneel of  van de afstandsbediening in te drukken. Op het display verschijnt de code **U1**, **U2**, **U3**, **U4**, **U5**. Als het apparaat in werking is, verschijnt op het display de ingestelde temperatuur.







Functie **F1** - Functie digitale thermometer

Deze geeft de temperatuur in de cabine aan.





Functie **F2** - Tijdprogramma

F2 programmeert het apparaat zodat deze na 1 tot 9 uur automatische uitschakelt. Druk op de knop **On/off**  tot op het scherm **F2**, verschijnt om het apparaat te programmeren. Selecteer het aantal bedrijfsuren met de knoppen   en bevestig uw invoer met de knop **On/off** .

Functie F4 - Automatische werking van het apparaat

Als F4 gekozen wordt, kan de gebruiker de comforttemperatuur instellen tussen 15°C en 27°C (59°F tot 71°F). Deze temperatuur wordt ingesteld met de knoppen   van het besturingspaneel of de knoppen   van de afstandsbediening. Bij het instellen verschijnt op het display achtereenvolgens  en de ingestelde temperatuur. Met deze functie reguleert het apparaat automatisch de comforttemperatuur, waarbij de snelheid van de blazers en de compressoren aangepast wordt. Met een druk op de knop  van de afstandsbediening wordt de functie F4 afgebroken en werkt het apparaat op de stand F0 (handmatig bedrijf). Bij de eerste keer inschakelen van het apparaat is deze ingesteld op F4, met parameters die zijn ingesteld vanuit de fabriek.

Functie F5 - Weergave ° F

Voor deze functie moet de knop **On/Off**  ingedrukt gehouden worden tot in het display F5, verschijnt. Laat de toets los en °F wordt direct geactiveerd. Om terug te keren naar °C moet de knop van het  knoppenpaneel ingedrukt gehouden worden terwijl het apparaat uitgeschakeld is. Op het display gaat  Als deze  blijft branden, de knop  van het besturingspaneel indrukken. Bij het uitvoeren van deze handeling wordt de afstandsbediening gedeactiveerd, waardoor het noodzakelijk is deze opnieuw te registreren.

Elektrisch schema

BELANGRIJK!

Let op dat bij het aansluiten van de voeding op het apparaat niet polen niet omgewisseld worden. Het display zal niet inschakelen en het apparaat zal niet werken.

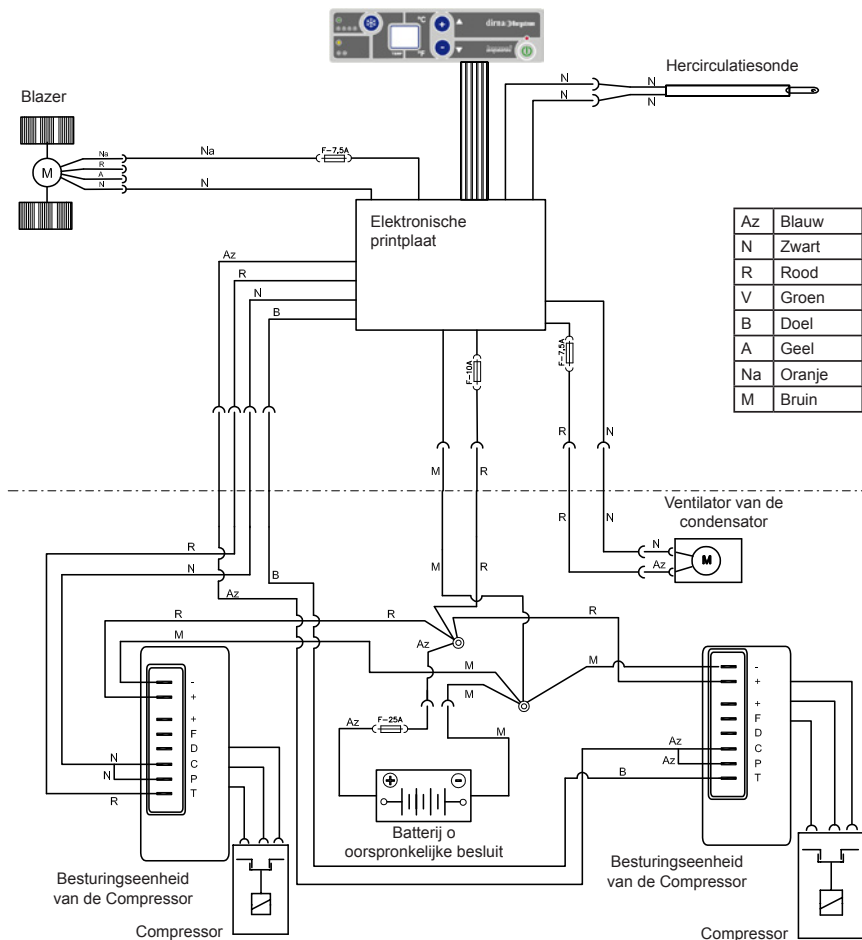

- Voor het reinigen van de condensator of de condensafvoer (*) moet het bovenste plastic deksel van het apparaat gedemonteerd worden (7 zelftappende schroeven) en moet de condensator en de afvoer vervolgens met perslucht doorgespoten worden, terwijl deze in het apparaat gemonteerd zijn. Het is aan te bevelen dit uit te laten voeren door een gekwalificeerde onderhoudsdienst van **Dirna Bergstrom**.





EU Directive 2012/19/EU

Waste of electrical and electronic equipment (WEEE)

ES	<p>Nota sobre la protección medioambiental:</p> <p>Los aparatos eléctricos y electrónicos, así como las baterías, no se deben evacuar en la basura doméstica. El usuario está legalmente obligado a llevar los aparatos eléctricos y electrónicos, así como pilas y pilas recargables, al final de su vida útil a los puntos de recogida comunales o a devolverlos al lugar donde los adquirió. Los detalles quedaran definidos por la ley de cada país. El símbolo en el producto, en las instrucciones de uso o en el embalaje hace referencia a ello.</p>
EN	<p>Note an environmental protection:</p> <p>Electric and electronic devices as well as batteries must not be disposed of with household waste. Consumers are obliged by law to return electrical and electronic devices as well as batteries at the end of their service lives to the public collecting points set up for this purpose or at the point of sale. Details to this are defined by the national law of the respective country. The symbol on the product, the instruction manual or the package indicates that a product is subject to these regulations.</p>
FR	<p>Remarques concernant la protection de l'environnement:</p> <p>Les appareils électriques et électroniques ainsi que les batteries ne doivent pas être éliminés avec les déchets ménagers. Le pictogramme présent sur le produit son manuel d'utilisation ou son emballage indique que le produit est soumis à cette réglementation. Le consommateur doit retourner le produit/la batterie usager aux points de collecte prévus à cet effet. Il peut aussi le remettre à un revendeur.</p>
GE	<p>Hinweis zum Umweltschutz:</p> <p>Elektrische und elektronische Geräte sowie Batterien dürfen nicht mit dem Hausmüll entsorgt werden. Der Verbraucher ist gesetzlich verpflichtet, elektrische und elektronische Geräte sowie Batterien am Ende ihrer Lebensdauer an den dafür eingerichteten, öffentlichen Sammelstellen oder an die Verkaufsstelle zurückzugeben. Einzelheiten dazu regelt das jeweilige Landesrecht. Das Symbol auf dem Produkt, der Gebrauchsanleitung oder der Verpackung weist auf diese Bestimmungen hin.</p>
IT	<p>Informazioni per protezione ambientale:</p> <p>Le apparecchiature elettriche ed elettroniche e le batterie non devono essere smaltite con i rifiuti domestici. I consumatori sono obbligati dalla legge a restituire i dispositivi elettrici ed elettronici e le batterie alla fine della loro vita utile ai punti di raccolta pubblici preposti per questo scopo o nei punti vendita. Dettagli di quanto riportato sono definiti dalle leggi nazionali di ogni stato. Questo simbolo sul prodotto, sul manuale d'istruzioni o sull'imballo indicano ehe questo prodotto è soggetto a queste regole.</p>



EU Directive 2012/19/EU

Waste of electrical and electronic equipment (WEEE)



<p>PL</p>	<p>Wskazówki dotyczące ochrony środowiska:</p> <p>Urządzeń elektrycznych, elektronicznych oraz baterii jednorazowych nie należy wyrzucać razem z codziennymi odpadami domowymi! Użytkownik zobowiązany prawnie do odniesienia zepsutych, zniszczonych lub niepotrzebnych urządzeń elektrycznych i elektronicznych do punktu zbiórki lub do sprzedawcy. Szczegółowe kwestie regulują przepisy prawne danego kraju. Informuje o tym symbol!</p>
<p>CZ</p>	<p>Ochrana životního prostředí:</p> <p>Elektrická a elektronická zařízení stejně jako baterie nepatří do domovního odpadu. Spotřebitel se zavazuje odevzdat všechna zařízení a baterie po uplynutí jejich životnosti do příslušných sběrů. Podrobnosti stanoví zákon příslušné země. Symbol na produktu, návod k obsluze nebo balení na toto poukazuje.</p>
<p>NL</p>	<p>Notitie aangaande de bescherming van het milieu:</p> <p>Elektrische en elektronische apparatuur, zoals batterijen mag niet met het huisvuil weggegooid worden. Consumenten zijn wettelijk verplicht om elektrische en elektronische apparaten zoals batterijen op het einde van gebruik in te dienen bij openbare verzamelplaatsen speciaal opgezet voor dit doeleinde of bij een verkooppunt. Verdere specificaties aangaande dit onderwerp zijn omschreven door de nationale wet van het betreffende land. Dit symbool op het product, de gebruiksaanwijzing of de verpakking duidt erop dat het product onderworpen is aan deze richtlijnen.</p>

Francisco Alonso, 6
28806 Alcalá de Henares (MADRID)

h

Contact	Phone	Fax	E-Mail
Sales (Ventas Internacional)	+34 91 8770510	+34 91 8771158	sales@dirna.bergstrominc.com
Comercial Nacional	+34 91 8775841	+34 91 8836321	ventas@dirna.bergstrominc.com
Orders & Deliveries (Logística internacional)	+34 91 8775846	+34 91 8771158	export@dirna.bergstrominc.com
Orders & Deliveries (Logística nacional)	+34 91 8775840	+34 91 8836321	comercial@dirna.bergstrominc.com
Technical Assistance (Internacional)	+49 511 86679681	+49 511 86679710	technicalassistance@dirna.bergstrominc.com
Technical Assistance (Nacional)	+34 91 8775845	+34 91 883 6321	oblanco@dirna.bergstrominc.com

www.dirna.com

Dirna Bergstrom, s.l. es titular de todos los derechos de la presente información.

La presente información es confidencial y queda prohibido cualquier acto de reproducción, distribución, comunicación pública y/o transformación de cualquier elemento de la misma sin la previa y expresa autorización de **dirna Bergstrom, s.l.**

Esta información ha de ser utilizada única y exclusivamente para el fin para el que fue creada, no siendo **dirna Bergstrom, s.l.** responsable de los posibles daños que se pudiera causar al cliente y/o a terceras partes por un incorrecto y/o inadecuado uso de la misma.

Para cualquier aclaración al respecto pueden dirigirse al Centro de Comunicaciones del fabricante **dirna Bergstrom, s.l.**

Dirna Bergstrom, s.l. (Hereinafter DIRNA) is the holder of all the rights of this information.

This information is confidential and it is absolutely forbidden any act of reproduction, distribution, public communication and/or transformation of any element of it without the previous and express authorization of **dirna Bergstrom, s.l.**

This information must be used only and exclusively for what it has been created, **dirna Bergstrom, s.l.** doesn't assume any responsibility of possible damages that could be caused to the client and/or third parties for a wrong and/or inadequate use of it.

For any doubt about the aforementioned please contact **dirna Bergstrom, s.l.** by Communication Centre.

Dirna Bergstrom, s.l. est titulaire de tous les droits de la présente information.

La présente information est confidentielle et tout acte de reproduction, distribution, communication publique et/ou transformation de tout élément lié à cette information est interdit sans l'autorisation préalable et expresse de **dirna Bergstrom, s.l.**

Cette information doit être utilisée uniquement et exclusivement dans le but pour lequel elle a été créée, **dirna Bergstrom, s.l.** n'étant pas responsable d'éventuels dommages pouvant affecter les clients et/ou des tierces personnes dus à une utilisation incorrect et/ou inadéquate de cette information. Pour toute clarification à ce sujet, veuillez vous adresser au Centre de Communications du fabricant **dirna Bergstrom, s.l.**

Dirna Bergstrom, s.l. Ist der Inhaber dieser Information.

Der Inhalt dieser Information ist vertraulich, und die Vervielfältigung, Verteilung, Veröffentlichung bzw. Abänderung von Teilen daran ohne vorherige und schriftliche Genehmigung durch **dirna Bergstrom, s.l.** ist untersagt.

Diese Information darf nur für jenen Zweck verwendet werden, für den sie geschaffen wurde, und **dirna Bergstrom, s.l.** haftet nicht für die möglichen Schäden, die dem Kunden und/oder Dritten durch eine falsche oder ungeeignete Anwendung dieser Information entstehen könnte.

Weitere Informationen hierzu erhalten Sie von der Kommunikationszentrale des Herstellers **dirna Bergstrom, s.l.**

Dirna Bergstrom, s.l. é titolare di tutti i diritti della presente informazione.

La presente informazione é confidenziale ed é vietata qualsiasi forma di riproduzione, distribuzione, comunicazione pubblica e/o trasformazione di qualsiasi elemento della stessa senza la previa ed espressa autorizzazione di **dirna Bergstrom, s.l.**

Questa informazione deve essere usata unicamente ed esclusivamente per la finalità creata. **dirna Bergstrom, s.l.** declina qualsiasi responsabilità dai possibili danni causati al cliente e/o a terzi da un non corretto e/o inadeguato uso della stessa.

Per qualsiasi chiarimento al rispetto rivolgersi al Centro delle Comunicazioni del fabbricante **dirna Bergstrom, s.l.**