



# INTEGRAL POWER //

**Manual del usuario**

*User's handbook*

**Manuel de l'utilisateur**

*Benutzerhandbuch*

**Manuale per l'utente**

**ES** Spanish

**EN** English

**FR** French

**GE** German

**IT** Italian



**1002192411**

Gracias por su adquisición y por confiar en nuestra gama de productos.

**Integral Power II** es un equipo de aire acondicionado autónomo a motor en marcha y de uso nocturno y diurno.

**Integral Power II** garantiza la refrigeración de la cabina del vehículo durante la conducción.

**Integral Power II** está diseñado con la más avanzada tecnología para lograr un eficaz rendimiento, una reducción en el gasto de combustible y en las emisiones de CO<sub>2</sub> a la atmósfera.

Son estas características lo que lo hacen único en el mercado del Aire Acondicionado para vehículos.



Es necesario limpiar periódicamente el condensador. La frecuencia depende del ambiente de trabajo del vehículo. Como mínimo hay que hacer esta limpieza una vez al año, pero si el vehículo trabaja en entornos con polvo o suciedad, se recomienda revisar frecuentemente el estado del condensador y limpiarlo las veces que sean necesarias (1).

Para cualquier duda consulte a su **concesionario** o directamente a **Bergstrom**.

No olvide solicitar a su concesionario su **tarjeta de garantía** cumplimentada. Puede enviar sus sugerencias visitando nuestra web **www.dirna.com**

Cualquier operación de venta o de garantía está sometida a nuestras **Condiciones Generales de Venta** en su versión más reciente, publicada en nuestra página web **www.dirna.com**.

(1) Para realizar esta operación, es necesario desmontar la tapa exterior de plástico del equipo (5 tornillos) y soplar con aire a presión. Es recomendable que esta operación la realice un Servicio Autorizado por **Bergstrom**.

## Panel de control

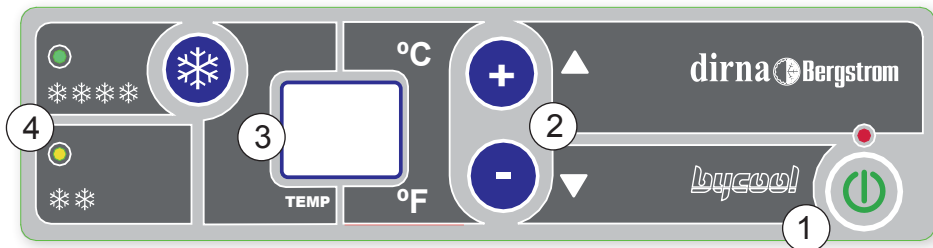

- 1.- **On/off:** encendido - apagado del equipo y selección de modo **F4 / F0 / F1 / F6**
- 2.- **Selector de temperatura (15/ 27°C - 59/80 °F), Programación del mando y grados Fahrenheit y Velocidad de aire:** Control de temperatura ambiente y velocidad del soplador centrífugo (entre 1ª y 5ª velocidad) solo modo manual.
- 3.- **Display:** Pantalla donde se indica la función seleccionada y el estado del equipo.
- 4.- **Led :** Encendido - indica equipo en funcionamiento **F4, F0.**

• Al conectar, el equipo hace un chequeo de los leds y aparece en display:

- **00** -- IP 24 (en equipos de 24V)
- **00** -- IP 12 (en equipos de 12V)

y se apaga el equipo.

### Mensajes especiales del display (por favor mirar *Diagnosis de averías*):

- ⚡:** Batería baja (*emitirá pitidos durante un breve período de tiempo y el equipo se apagará*).
- E0:** Mal contacto de los cables del sensor de aire de retorno o sensor de aire de retorno averiado.
- E6:** Mal contacto de los cables del sensor antihielo o sensor antihielo averiado.
- E2:** Fallo electroventilador o soplador.
- E9:** Protección del compresor por inclinación del equipo superior a 45°.





## Encendido del equipo



Para encender **Integral Power II** pulsar la tecla **On/off** . El equipo siempre arranca en Función **F4** (Función Automática).

Para cambiar de función, mantener pulsada la tecla **On/off** . Irán pasando las distintas funciones por el Display, soltar la tecla al obtener la función deseada.

## Función F0 - Funcionamiento Manual

Al seleccionar F0 en el display se muestra la temperatura seleccionada y le permite al usuario elegir la temperatura de confort que aparecerá en el display de 15°C a 27°C o 59°F a 71°F así como variar la velocidad del soplador centrífugo del equipo (5 velocidades señaladas con las siglas U1 a U5).





La temperatura de confort se controla pulsando brevemente las teclas   del panel de control o   del mando.

Las velocidades del soplador centrífugo será controlado manteniendo pulsadas las teclas   del panel de control o desde  del mando apareciendo en el display las siglas U1, U2, U3, U4, U5. Cuando el equipo está en funcionamiento aparecerá en el display los grados seleccionados.





## Función F1: Función termómetro digital

En esta función **Integral Power II** indica en su display la temperatura interior de la cabina.

## Función F4 - Funcionamiento automático del equipo



Al seleccionar F4 le permite al usuario elegir la temperatura de confort 15°C a 27°C, o 59°F a 71°F que seleccionará desde las teclas   del panel de control o de las teclas   del mando. Al seleccionar aparecerá en el display intercalados CA y los grados seleccionados. Con esta función el equipo regula y controla automáticamente la temperatura de confort actuando sobre las velocidades del soplador centrífugo y los compresores. Pulsando la tecla  del mando a distancia se anula la función F4 y pasa a F0 (Función Manual). En el primer encendido el equipo se inicia en F4 con los parámetros de fábrica.

## Función F5: Selección °F

Para activar esta función se debe mantener pulsada la tecla **On/off**  hasta que aparezca en el display F5, soltar la tecla y se activará directamente °F. Para volver a °C se debe mantener pulsada la tecla  del panel de control con el equipo apagado, aparecerá en el display  parpadeando, cuando se quede fijo pulsar la tecla  del panel de control. Al realizar esta operación el mando se desactiva por lo que al finalizar se debe dar de alta el mando de nuevo.



## Mando a distancia

### Funciones del Mando a distancia:

- 1 **Encendido / Apagado del equipo (On/ Off):**  
**Nota:** Al pulsar este botón el equipo se enciende en modo automático F4.
- 2 **Control de las velocidades del soplador centrífugo (sólo modo manual):**  
**Nota:** estando encendido el equipo en modo automático F4, si el usuario actúa sobre esta tecla, el equipo pasa a modo manual F0. De este modo el usuario podrá elegir el flujo de aire deseado pulsando sobre esta tecla, apareciendo en el display las siglas U1, U2, U3, U4, U5, U4, U3, U2, U1.
- 3 **Control de temperatura:**  
 La temperatura de confort se controla pulsando brevemente las teclas   (15/ 27 °C - 59/80° F).



### Dar de alta el mando a distancia:

Para dar de alta el mando a distancia, con el equipo apagado mantener pulsada la tecla  del panel de control. Aparecerá en el display  parpadeando. Cuando quede fijo, pulsar la tecla  **On/Off** del mando antes de 30 seg. y equipo emitirá una señal acústica de confirmación. En caso de que esto no suceda, repetir la operación completa.

Esquema eléctrico

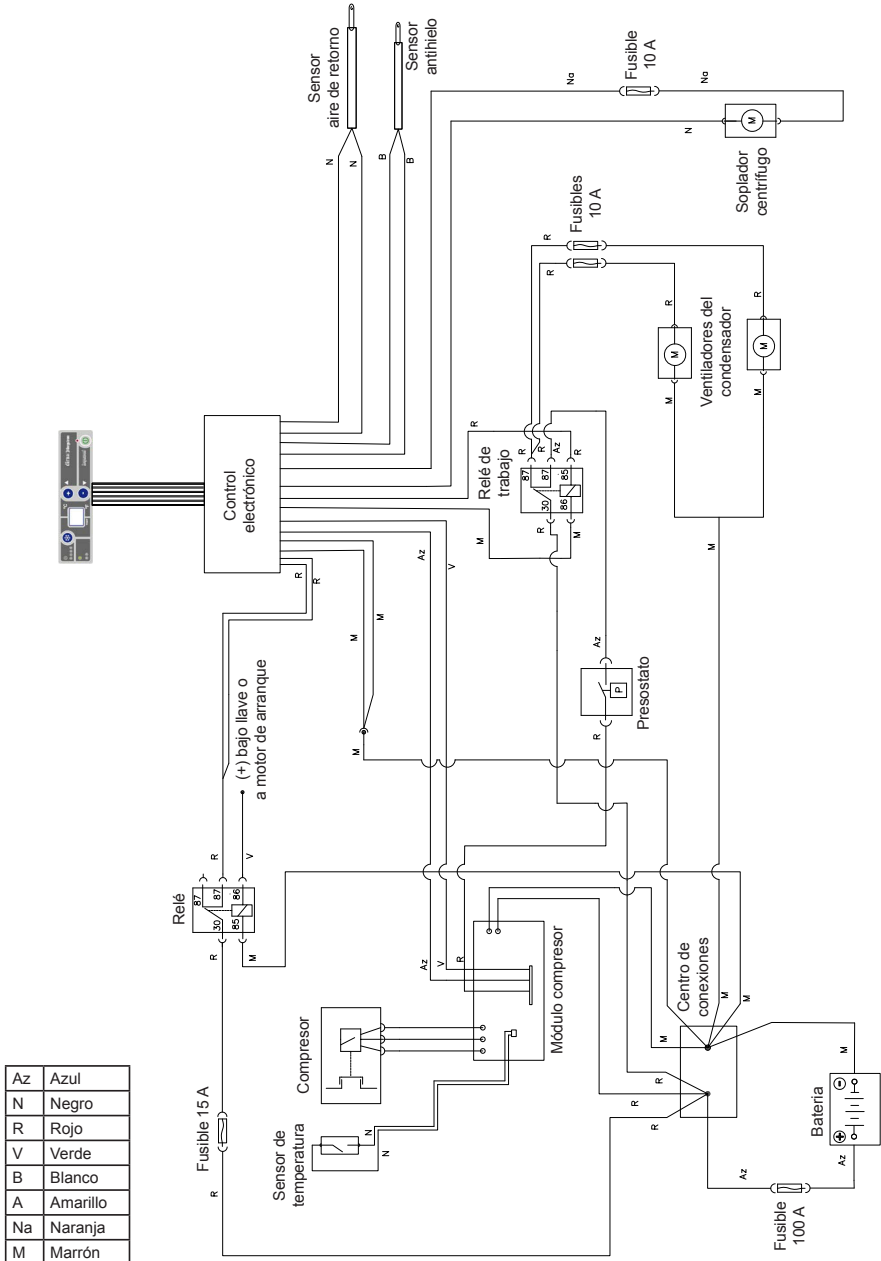

A series of horizontal dotted lines for writing, spanning the width of the page.

Thank you for placing your trust in our range of products.

**Integral Power II** is an independent air conditioning unit which runs off the engine during both nighttime and daytime.

**Integral Power II** ensures the cooling of the vehicle cab while driving.

**Integral Power II** is designed with cutting edge technology to achieve high performance, reduced fuel consumption and a lower level of CO<sup>2</sup> emissions into the atmosphere.

These are the features which make it unique on the vehicle air-conditioning market.



It is necessary to clean periodically the condenser. The frequency depends on the working area of the vehicle. At least, the condenser has to be cleaned once a year, but if the vehicle is working in areas with dust and dirt, it is highly recommended to check frequently the state of the condenser and to clean it as often as it results necessary.

The only maintenance required is the regular cleaning of the capacitor at least once a year (1).

For any questions, ask your dealer or contact **Bergstrom**.

Do not forget to ask your dealer for your warranty card, duly filled out. You can send any suggestions via our website **www.dirna.com**.

Any sale or guarantee transaction is subject to the latest version of our **Terms of Sale**, published on our website **www.dirna.com**.

(1) In order to carry out this operation it is necessary to take down the plastic outer unit cover (5 screws) and blow with pressurised air. We recommend entrusting this operation to a technical service authorised by **Bergstrom**.



## Control Panel

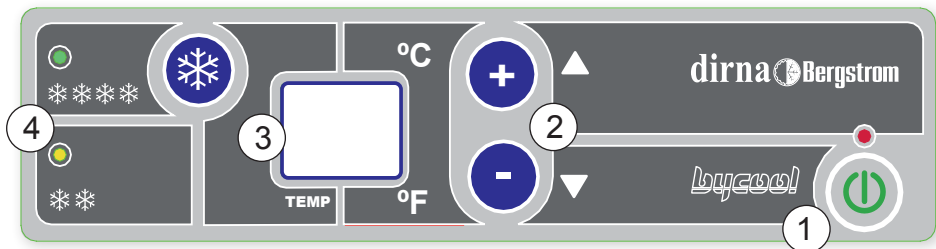

- 1.- **On/off:** unit on - off and mode selection **F4 / F0 / F1 / F6**
- 2.- **Temperature selector (15-27° C – 59-80° F), Programming remote control, degrees Fahrenheit and air speed:** Ambience control temperature and centrifugal blower speed (between 1st and 5th speed) manual mode only.
- 3.- **Display:** Screen indicating the selected function and the status of the unit.
- 4.- **LED:** On - indicates unit running **F4, F0**.

• When connecting, the unit checks the LEDs and displays:

- **88** -- IP 24 (in 24V units)
- **88** -- IP 12 (in 12V units)

and goes off.

### Special display messages (please check Failure Troubleshooting):

- Lb:** “Low battery” (the unit will beep for a few moments and the unit will turn off).
- E0:** Poor contact of wires on return air sensor or return air sensor faulty.
- E6:** Poor contact of wires or anti-frost sensor faulty.
- E2:** Electrofan or blower failure.
- E9:** Compressor protection due to unit slant above 45°.





## Turning the unit on



Press the **On/Off** key to turn on the **Integral Power II** unit. The unit always starts up in Function **F4** (Automatic Function)

Keep the **On/Off** key pressed down to change function. The different functions will be displayed; release the key for the required function.

## Function F0 - Manual Operation

By selecting F0 the display shows the selected temperature and allows the user to choose the comfort temperature that will appear on the display from 15°C to 27°C or 59°F to 71°F and vary the speed of the centrifugal blower equipment (5 speeds indicated by U1 to U5).





The comfort temperature is controlled by briefly pressing the   keys on the control panel or   on the remote.

Centrifugal blower speeds are controlled by holding down the   keys on the control panel or from the command  on the remote control, the display will show U1, U2, U3, U4, U5. When the machine is running the selected degrees will appear on the display.





## Function F1 - Digital thermometer function

In this function, **Integral Power II** displays the interior cabin temperature.

## Function F4 - Automatic operation of the equipment

By selecting F4 the user can select the comfort temperature 15°C to 27°C or 59°F to 71°F to be selected from the   keys on the control panel or the remote control buttons  . When selected CA will appear interspersed on the display and the temperature selected. With this function the equipment automatically regulates and monitors the comfort temperature by acting on the speed of the centrifugal blower and the compressors. By pressing the  key on the remote control the F4 function is cancelled and moves to F0 (Manual Function). On starting the machine for the first time it starts on F4 with the factory settings.

## Function F6 - Selecting °F

To activate this function, keep the **On/off** key  pressed down until the display shows F6, and then release the key to directly enable °F. To return to °C, keep the control panel key  pressed down with the unit switched off, at which point C will flash on the display  when it stops flashing, release the control panel key . The control is disabled when carrying out this operation, meaning it must be registered again once finished.

## Remote control

### Remote control functions:

① **Unit on/off.**

Note: This key is used to run the unit in automatic mode **F4**

② **Centrifugal blower speed control (Manual mode only):**

Note: with the unit running in automatic mode **F4**, the unit will pass into manual mode **F0**. when this key is pressed. Users can therefore use this key to choose the required airflow, with the display showing **W, W2, W3, W4, W5, W4, W3, W2, W**.

③ **Temperature control:** Comfort temperature can be controlled by briefly pressing the keys **+/-** (15/27°C - 59/80°F).



## Registering the remote control:

To register the remote control, keep the key **-** of the control panel pressed down with the unit off. The display will flash **↻**. When it stops flashing, press the **On/Off** key **⏻** on the remote control within 30 seconds and the unit will give out an acoustic signal as confirmation. If this does not happen, repeat the whole operation.

Electric wiring

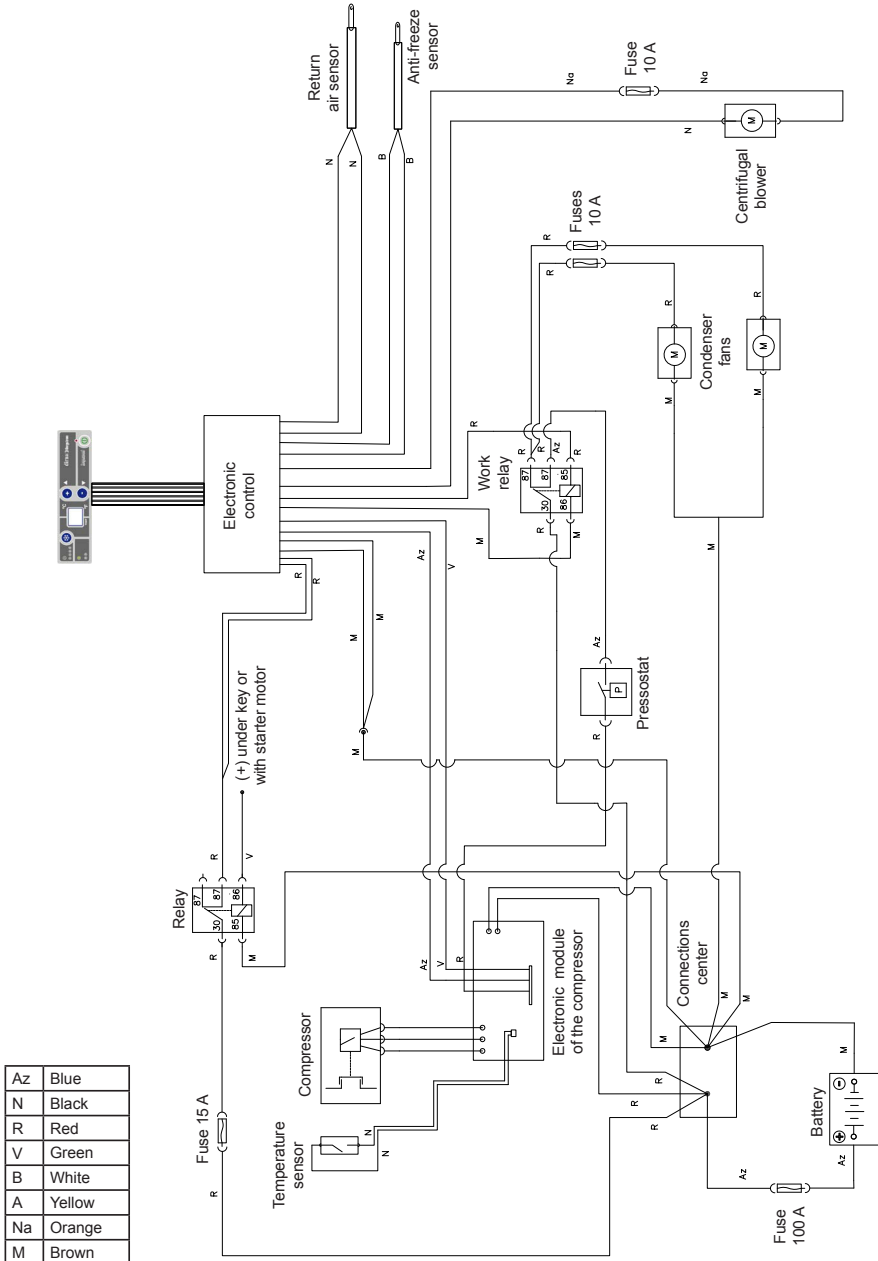



Nous vous remercions de votre acquisition et de votre confiance en notre gamme de produits.

**Integral Power II** est un équipement d'air conditionné autonome pouvant fonctionner sans le moteur en marche et permettant un usage de jour comme de nuit.

**Integral Power II** garantit la réfrigération de la cabine du véhicule pendant la conduite.

**Integral Power II** est conçu avec la technologie la plus avancée pour obtenir un rendement efficace et réduire les frais de combustible et des émissions de CO<sup>2</sup> à l'atmosphère.

Ces caractéristiques le rendent unique sur le marché de l'Air Conditionné pour véhicules.



Il est nécessaire de nettoyer périodiquement le condenseur. La fréquence de nettoyage dépend de l'environnement de travail du véhicule. Comme minimum, le condenseur doit être nettoyé une fois par an, mais si le véhicule travaille dans des environnements remplis de poussière et de saleté, il est recommandable de vérifier fréquemment l'état du condenseur et de le nettoyer les fois nécessaires.

La seule maintenance nécessaire est le nettoyage régulier du condensateur, au moins une fois par an (1).

Si vous avez des doutes, n'hésitez pas à consulter votre concessionnaire ou bien adressez-vous directement à **Bergstrom**.

N'oubliez pas de solliciter à votre concessionnaire votre carte de garantie dûment complétée. Vous pourrez nous envoyer vos suggestions sur notre site **www.dirna.com**.

Toute opération de vente ou de garantie est soumise à nos **Conditions Générales de Vente** dans leur version la plus récente, publiée sur notre site web **www.dirna.com**.

(1) Pour effectuer cette opération, il est nécessaire de démonter le couvercle extérieur en plastique de l'équipement (5 vis) et de souffler avec de l'air à pression. Il est conseillé que cette opération soit prise en charge par un Service Autorisé par **Bergstrom**.

## Tableau de commande

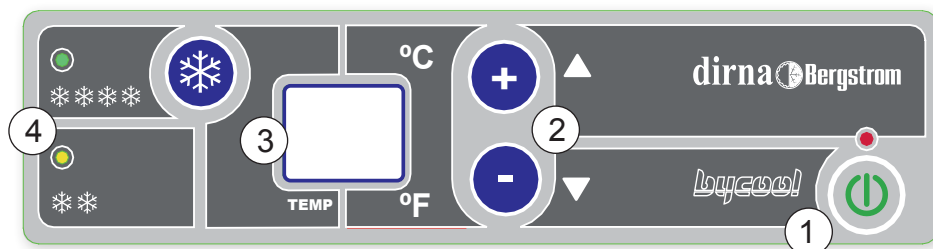

- 1.- **On/off** : mise en marche/arrêt de l'équipement et sélection du mode **F4 / F0 / F1 / F6**
- 2.- **Sélecteur de température (15/ 27°C - 59/80 °F), Programmation de la commande et degrés Fahrenheit et Vitesse de l'air** : contrôle de la température ambiante et de la vitesse du souffleur centrifuge (entre la 1ère et la 5e vitesse) seulement en mode manuel.
- 3.- **Display** : Écran sur lequel s'affiche la fonction sélectionnée et l'état de l'équipement.
- 4.- **Témoin** : Allumé, il indique que l'équipement est en fonctionnement **F4, F0**.

• Au moment de la connexion, l'équipement réalise une vérification des leds et le display affiche :

- **88** -- IP 24 (dans les équipements de 24V)
- **88** -- IP 12 (dans les équipements de 12V)

puis s'éteint.

### Messages spéciaux du display (veuillez consulter le Diagnostic de pannes):

- ⚡**: "Batterie Faible", Batterie faible (des sifflements seront émis pendant une courte durée et l'équipement s'éteindra).
- ⚡**: Mauvais contact des câbles du capteur d'air de retour ou capteur d'air de retour en panne.
- ⚡**: Mauvais contact des câbles du capteur antigel ou capteur antigel en panne.
- ⚡**: Défaillance électroventilateur ou souffleur.
- ⚡**: Protection du compresseur par inclinaison de l'équipement supérieure à 45 °.





## Mise en marche de l'Équipement



Pour allumer l'**Integral Power II**, appuyez sur la touche **On/off**  . L'équipement démarre toujours sous la Fonction **F4** (Fonction Automatique).

Pour changer de fonction, appuyez pendant quelques secondes sur la touche **On/Off**  . Les différentes fonctions s'afficheront sur le Display. Lâchez la touche une fois que l'option désirée est sélectionnée.

## Fonction F0 - Fonctionnement Manuel

En sélectionnant F0 sur le display, la température sélectionnée est affichée et l'utilisateur peut choisir la température de confort qui apparaîtra sur l'écran, de 15°C à 27°C ou de 59°F à 71°F, ainsi que varier la vitesse du souffleur centrifuge de l'équipement (5 vitesses signalées avec les sigles U1 à U5).





La température de confort est contrôlée en appuyant brièvement sur les touches   du panneau de commande ou   de la commande.

Les vitesses du souffleur seront contrôlées en appuyant pendant quelques secondes sur les touches   du panneau de commande ou  de la commande. L'écran affichera les sigles U1, U2, U3, U4, U5. Lorsque l'équipement fonctionne, l'écran affichera les degrés sélectionnés.





## Fonction F1 - Fonction thermomètre numérique

Avec cette fonction, **Integral Power II** indique sur son display la température intérieure de la cabine.

## Fonction F4 - Fonctionnement automatique de l'équipement

En sélectionnant F4 l'utilisateur peut choisir la température de confort, de 15°C à 27°C ou de 59°F à 71°F, qui sera sélectionnée avec les touches   du panneau de commande ou   et les degrés sélectionnés. Avec cette fonction, l'équipement peut régler et contrôler automatiquement la température de confort en agissant sur les vitesses du souffleur centrifuge et les compresseurs. En appuyant sur la  de la télécommande, la fonction F4 est annulée et passe à F0 (Fonction Manuelle). Lors de la mise en marche suivante de l'équipement, ce dernier démarre sur F4 avec les paramètres d'usine.

## Fonction F5 - Sélection °F

Pour activer cette fonction, il faut appuyer sur la touche **On/Off**  jusqu'à ce que le display affiche F5, puis ensuite lâcher la touche pour activer automatiquement °F. Pour revenir sur °C, il faut appuyer sur la touche  du panneau de contrôle avec l'équipement éteint. Le display affichera  en clignotant. Une fois fixe, appuyer sur la touche  du panneau de contrôle. En réalisant cette opération, la commande est désactivée, c'est pourquoi il est nécessaire de la remettre en service à la fin de ce processus.



## Télécommande

### Fonctions de la télécommande :

- ① **Mise en marche / Arrêt de l'équipement (On/ Off).**

Remarque: en appuyant sur ce bouton, l'équipement s'allume en mode automatique **F4**

- ② **Contrôle des vitesses du souffleur centrifuge (seulement mode manuel) :**

Remarque : l'équipement est allumé en mode automatique **F4**, Si l'utilisateur agit sur cette touche, l'équipement passe en mode manuel **F0**. De cette façon, l'utilisateur pourra choisir le flux d'air désiré en appuyant sur cette touche et le display affichera les sigles **W, U2, U3, U4, U5, U4, U3, U2, W**.

- ③ **Contrôle de température:** La température de confort est ajustée en appuyant brièvement sur les touches **+/-** (15/ 27 °C - 59/80° F).



### Mise en service de la télécommande:

Pour la mise en service de la télécommande avec l'équipement éteint, il faut appuyer pendant quelques secondes sur la touche **⏻** du panneau de contrôle. Le display affichera **⏻** en clignotant. Une fois fixe, appuyer sur la touche **⏻** **On/Off** de la commande avant 30 sec. et l'équipement émettra un signal acoustique de confirmation. Si ce n'est pas le cas, répétez l'opération complète.

Câblage électrique

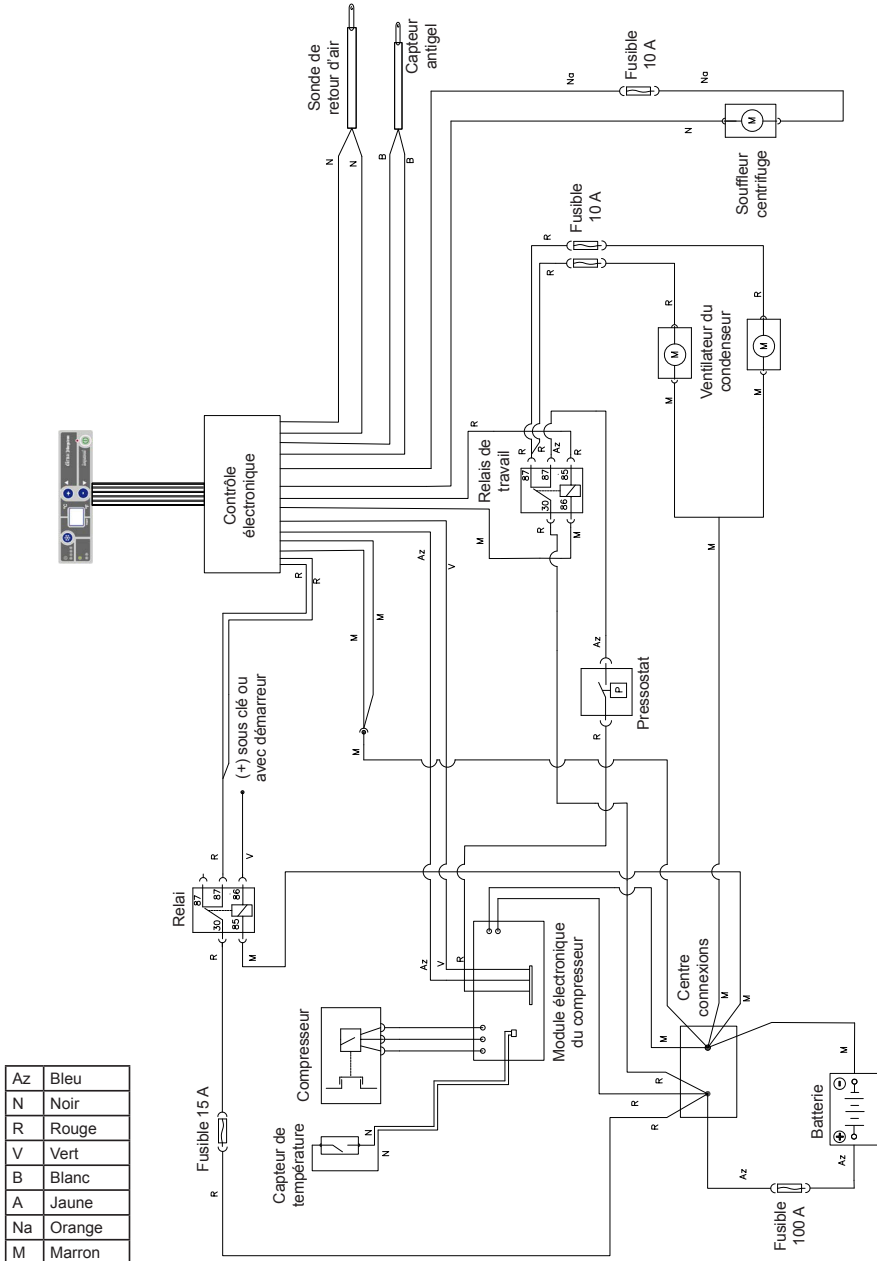



Wir danken Ihnen für Ihren Einkauf und Ihr Vertrauen in unsere Produkte.

**Integral Power II** ist eine autonome Klimaanlage, die bei still stehendem und laufendem, tags und nachts verwendet werden kann.

**Integral Power II** garantiert die Kühlung der Fahrzeugkabine während des Fahrens.

**Integral Power II** wurde mit der fortschrittlichsten Technik konstruiert, um eine effiziente Leistung, eine Reduzierung des Kraftstoffverbrauchs und der CO<sub>2</sub>-Emissionen in die Atmosphäre zu erreichen.

Durch diese Eigenschaften ist diese Kfz-Klimaanlage einzigartig auf dem Markt.



Der Kondensator muss regelmässig gesäubert werden. Die Häufigkeit ist abhängig vom Arbeitsgebiet, in dem das Fahrzeug tätig ist. Es wird empfohlen, den Kondensator mindestens einmal pro Jahr zu säubern, aber sollte das Fahrzeug in Gebieten mit viel Staub und Schmutz arbeiten, dann empfehlen wir, den Kondensator häufiger zu überprüfen und ihn so oft wie es nötig ist zu säubern.

Die einzige erforderliche Wartungstätigkeit ist die regelmäßige Reinigung des Kondensators mindestens 1 Mal im Jahr (1).

Bei Fragen wenden Sie sich bitte an Ihren Vertragshändler oder direkt an **Bergstrom**.

Bitte vergessen Sie nicht, Ihren Vertragshändler um die ausgefüllte Garantiekarte zu bitten. Ihre Vorschläge und Ideen können Sie uns über unsere Internetpräsenz **www.dirna.com** zukommen lassen.

Jeglicher Verkaufs- oder Garantievorgang unterliegt unseren **Allgemeinen Verkaufsbedingungen** in deren aktuellsten Fassung, die auf unserer Webseite **www.dirna.com** veröffentlicht ist.

(1) Hierfür die äußere Kunststoffabdeckung der Anlage abnehmen (5 Schrauben) und mit Druckluft ausblasen. Diese Tätigkeit sollte von einer von **Bergstrom** autorisierten Servicestelle durchgeführt werden.

## Bedienfeld

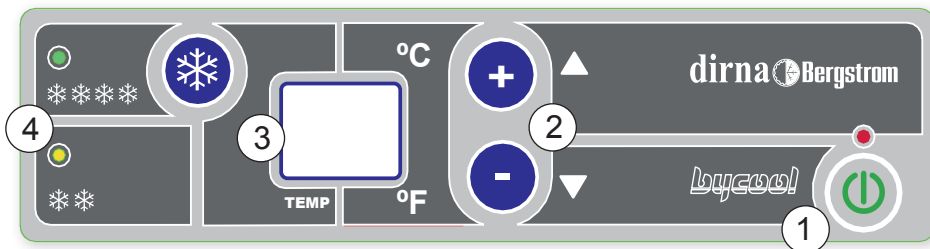



- 1.- **On/off:** An- und Ausschalten der Anlage und Wahl der Betriebsart **F4** / **F0** / **F1** / **F6**
  - 2.- **Temperaturwahlschalter (15/ 27°C - 59/80 °F), Programmierung der Fernbedienung und Grad Fahrenheit sowie Luftgeschwindigkeit:** Steuerung von Umgebungstemperatur und Drehzahl des Zentrifugalgebläses (zwischen 1. und 5. Drehzahl) nur im manuellen Betrieb.
  - 3.- **Display:** Bildschirm, auf dem die gewählte Funktion und der Anlagenstatus angezeigt werden.
  - 4.- **Led: Eingeschaltet** - zeigt an, dass das Gerät in Betrieb ist **F4**, **F0**.
    - Beim Einschalten prüft die Anlage die Leds und auf dem Display erscheint:
      - **88** -- IP 24 (bei 24V-Anlagen)
      - **88** -- IP 12 (bei 24V-Anlagen)
- und es erlischt.

### Besondere Hinweise des Display (bitte unter Fehlerdiagnose nachsehen):

- 8b:** "Niedrige Batterie" Geringe Batterieladung (Pfeiftöne während eines kurzen Zeitraums und das Gerät schaltet sich aus).
- 80:** Wackelkontakt der Abluftsensorkabel oder Abluftsensor defekt.
- 86:** Wackelkontakt der Frostschutzfühlerkabel oder Frostschutzfühler defekt.
- 82:** Störung Elektrolüfter bzw. Gebläse.
- 89:** Kompressorschutz bei über 45° Anlagenneigung.





## Einschalten der Anlage



Um den **Integral Power II** einzuschalten, die Taste **On/off**  drücken. Die Anlage startet immer in der Funktion **F4** (Automatik-Funktion).

Zum Ändern der Funktion, die Taste **On/Off**  gedrückt halten. Auf dem Display erscheinen nacheinander die verschiedenen Funktionen; die Taste loslassen, wenn die gewünschte Funktion erscheint.

## Funktion F0 - Manueller Betrieb

Bei der Wahl von F0 zeigt das Display die gewählte Temperatur und der Benutzer kann die Komforttemperatur zwischen 15°C und 27°C bzw. 59°F und 71°F wählen, die dann auf dem Display erscheint. Ebenso kann er die Drehzahl des Zentrifugalgebläses der Anlage wählen (5 Drehzahlen, die mit den Zeichen U1 bis U5 angezeigt werden).







Die Komforttemperatur wird durch kurzes Drücken der Tasten   des Bedienfelds oder   der Fernbedienung geregelt.

Die Drehzahlen des Zentrifugalgebläses werden durch Gedrückthalten der Tasten   des Bedienfelds bzw.  der Fernbedienung geregelt. Auf dem Display erscheinen dann die Zeichen U1, U2, U3, U4, U5. Ist das Gerät in Betrieb, erscheinen auf dem Display die gewählten Grade.





## Funktion F1 - Digitalthermometer

Bei dieser Funktion zeigt die **Integral Power II** auf dem Display die Temperatur in der Kabine an.

## Funktion F4 - Automatischer Betrieb der Anlage

Durch Wählen von F4 kann der Benutzer die Komforttemperatur mit den Tasten   des Bedienfelds bzw. den Tasten   der Fernbedienung zwischen 15°C und 27°C bzw. 59°F und 71°F wählen. Bei der Wahl erscheinen auf dem Display abwechselnd  und die gewählten Grade. Mit dieser Funktion regelt und steuert das Gerät automatisch die Komforttemperatur anhand der Geschwindigkeiten des Zentrifugalgebläses und der Verdichter. Durch Drücken der Taste  der Fernbedienung wird die Funktion F4 deaktiviert und F0 (Manueller Betrieb) eingeschaltet. Beim ersten Einschalten des Geräts werden unter F4 die Werksparameter angezeigt.

## Funktion F5 - Auswahl °F

Um diese Funktion zu aktivieren, die Taste **On/off**  gedrückt gehalten, bis auf dem Display F5 erscheint, dann die Taste loslassen und es wird direkt °F aktiviert. Um zu °C zurückzukehren, die Taste  des Bedienfelds bei ausgeschalteter Anlage gedrückt halten, dann erscheint auf dem Display die Blinkanzeige ; wird die Anzeige dauerhaft, die Taste  des Bedienfelds drücken. Bei diesem Vorgang wird die Fernbedienung deaktiviert, weshalb sie am Ende erneut angemeldet werden muss.

## Fernbedienung

### Funktionen der Fernbedienung:

① **Ein- / Ausschalten der Anlage (On/ Off).**

Hinweis: Durch Drücken dieser Taste schaltet die Anlage in die Betriebsart Automatik **F4** um.

② **Einstellen der Drehzahlen des Zentrifugalgebläses (nur im manuellen Betrieb):**

Hinweis: Befindet sich die Anlage in der Betriebsart Automatik **F4** und betätigt der Benutzer diese Taste, so wechselt die Anlage in den Handbetrieb **F0**. Auf diese Weise kann der Benutzer den gewünschten Luftstrom durch Drücken dieser Taste wählen, wobei auf dem Display die Angabe **U1, U2, U3, U4, U5, U4, U3, U2, U1** erscheint.

③ **Temperatureinstellung:** Die Komforttemperatur wird durch kurzes Drücken der Tasten **+i -i** (**15/ 27 °C - 59/80° F**) geregelt.



### Fernbedienung anmelden:

Zum Anmelden der Fernbedienung bei abgeschalteter Anlage die Taste **-** des Bedienfelds gedrückt halten. Auf dem Display erscheint die blinkende Anzeige  Wenn das Blinken aufhört, innerhalb von 30 Sek. die Taste **On/Off** der Fernbedienung drücken; die Anlage gibt zur Bestätigung ein akustisches Signal aus. Sollte dies nicht der Fall sein, den Vorgang komplett wiederholen.

Elektrische Verkabelung

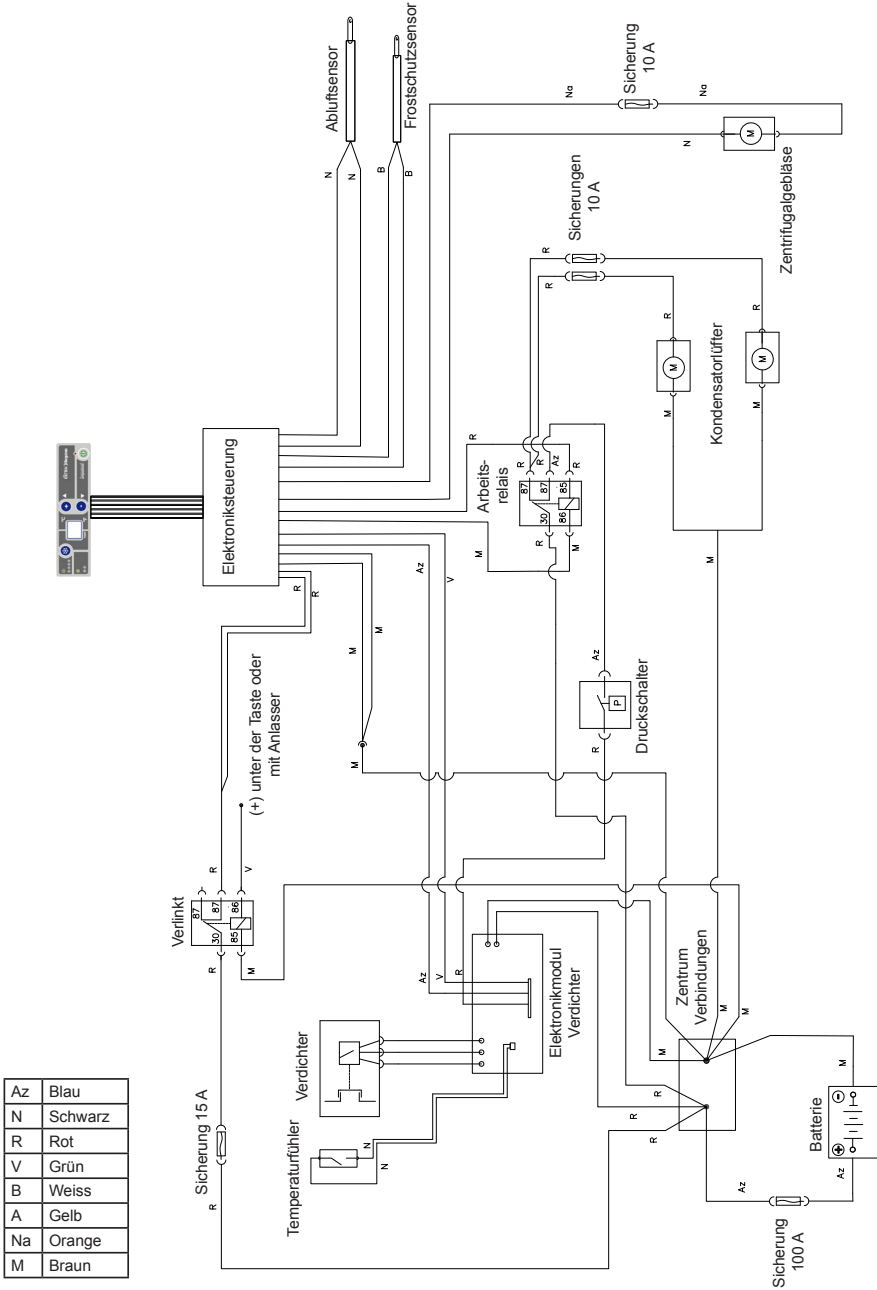



A series of horizontal dotted lines for writing, spanning the width of the page.

Grazie per l'acquisto e la fiducia riposta nei nostri prodotti.

**Integral Power II** è un impianto di aria condizionata autonomo, sia a motore fermo sia a motore in moto e di uso notturno e diurno.

**Integral Power II** garantisce il raffreddamento della cabina del veicolo durante la guida.

**Integral Power II** è progettato con la più avanzata tecnologia per ottenere un rendimento efficace, ridurre i consumi di combustibile e le emissioni di CO<sup>2</sup> nell'atmosfera.

Sono queste caratteristiche a renderlo unico nel mercato dell'aria condizionata per veicoli.



È necessario pulire periodicamente il condensatore. La frequenza dipende dall'ambiente di lavoro del veicolo. Dovrebbe almeno fare questa pulizia una volta all'anno, ma se il veicolo lavora in ambienti polverosi o sporchi, è necessario rivedere frequentemente lo stato del condensatore e pulirne con la frequenza necessaria.

L'unica manutenzione richiesta è la pulizia periodica del condensatore, da effettuare almeno 1 volta all'anno (1).

Per qualsiasi dubbio, rivolgersi al concessionario o direttamente a **Bergstrom**.

Non dimenticare di richiedere al concessionario la **scheda di garanzia** compilata. È possibile inviare qualsiasi suggerimento visitando il nostro sito web **www.dirna.com**

Qualsiasi operazione di vendita o garanzia è soggetta alle nostre **Condizioni generali di vendita** nella versione più recente, pubblicata sul sito web **www.dirna.com**.

(1) Per eseguire questa operazione, è necessario smontare il coperchio esterno di plastica dell'impianto (5 viti) e soffiare con aria a pressione. È consigliabile affidare l'esecuzione di questa operazione ad un Servizio Tecnico autorizzato da **Bergstrom**.

## Pannello di controllo

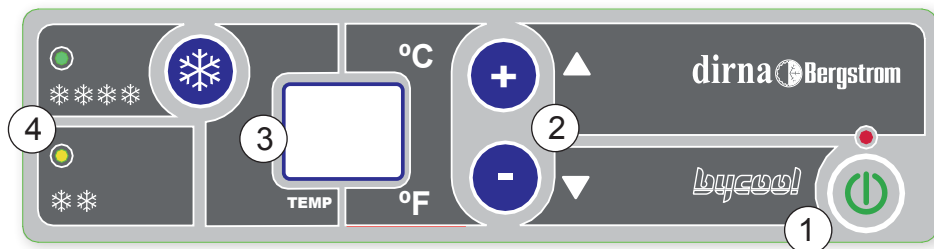

- 1.- **On/Off:** accensione - spegnimento dell'impianto e selezione del modo **F4** / **F0** / **F1** / **F6**
- 2.- **Selettore della temperatura (15/27°C - 59/80°F), Programmazione del telecomando e gradi Fahrenheit e Velocità dell'aria:** Controllo della temperatura ambiente e velocità del soffiante centrifugo (tra 1<sup>a</sup> e 5<sup>a</sup> velocità) solo modalità manuale.
- 3.- **Display:** Schermo sul quale sono indicati la funzione selezionata e lo stato dell'impianto.
- 4.- **Led:** Acceso - indica che l'impianto è in funzione **F4**, **F0**.

• All'accensione, l'impianto esegue un controllo dei led e sul display compare:

- **00** -- IP 24 (negli impianti da 24 V)
- **00** -- IP 12 (negli impianti da 12 V)

e si spegne.

### Messaggi speciali del display (vedi Diagnosi dei guasti): :

- ⌚**: "Batteria Scarica" Batteria in esaurimento (suona un segnale acustico per breve tempo e quindi l'impianto si spegne).
- EO**: Cattivo contatto dei cavi del sensore dell'aria di ritorno o sensore dell'aria di ritorno guasto.
- E6**: Cattivo contatto dei cavi del sensore antigelo o sensore antigelo guasto.
- E2**: Guasto elettroventilatore o ventola.
- E9**: Protezione del compressore in caso di inclinazione dell'impianto superiore a 45°.





## Accensione dell'impianto



Per accendere **Integral Power II**, premere il tasto **On/Off**  . L'impianto si avvia sempre nel modo **F4** (Funzione automatica).

Per cambiare la funzione, mantenere premuto il tasto **On/Off**  . Sul display scorrono le varie funzioni, perciò rilasciare il tasto quando compare la funzione richiesta.

## Funzione F0 - Funzionamento Manuale

Selezionando F0 nel display si visualizza la temperatura selezionata e ciò consente all'utente di scegliere la temperatura di comfort che apparirà nel display da 15°C a 27°C o da 59°F a 71°F nonché di variare la velocità del soffiante centrifugo del dispositivo (5 velocità indicate con le sigle da U1 a U5).





La temperatura di comfort si controlla premendo brevemente i tasti   del pannello di controllo o   del telecomando.

Le velocità del soffiante centrifugo saranno controllate mantenendo premuti i tasti   del pannello di controllo o da  del telecomando e appariranno sul display le sigle U1, U2, U3, U4, U5. Quando il dispositivo è in funzionamento appariranno nel display i gradi selezionati.





## Funzione F1 - Funzione termometro digitale

Con questa funzione **Integral Power II** indica sul display la temperatura interna della cabina.

## Funzione F4 - Funzionamento automatico del dispositivo

La selezione di F4 consente all'utente di scegliere la temperatura di comfort da 15°C a 27°C, o da 59°F a 71°F che selezionerà con i tasti   del pannello di controllo o con i tasti   del telecomando. Selezionandolo appariranno sul display, alternativamente, CA e i gradi selezionati. Con questa funzione il dispositivo regola e controlla automaticamente la temperatura di comfort che agisce sulle velocità del soffiante e sui compressori. Premendo il tasto  del telecomando si annulla la funzione F4 e si passa a F0 (Funzione Manuale). Nella prima accensione il dispositivo si avvia in F4 con i parametri di fabbrica.

## Funzione F6 - Selezione °F

Per attivare questa funzione, mantenere premuto il tasto **On/off**  finché sul display non compare F6 rilasciare il tasto e si attiva direttamente °F. Per tornare a °C, mantenere premuto il tasto  del quadro comandi con l'impianto spento, sul display compare  lampeggiante: quando resta fisso, premere il tasto  del quadro comandi. Quando si esegue questa operazione, il comando si disattiva perciò alla fine occorre riattivarlo.

## Telecomando

### Funzioni del telecomando:

- ① **Accensione / Spegnimento dell'impianto (On/ Off).**

Nota: Premendo questo pulsante, l'impianto si accende in modo automatico **F4** um.

- ② **Controllo delle velocità del soffiante centrifugo (solo modalità manuale):**

Nota: se l'impianto è acceso in modo automatico **F4**, se l'utente preme questo tasto, l'impianto passa al modo manuale **F0**. Così l'utente può scegliere il flusso d'aria richiesto premendo questo tasto e sul display compaiono le sigle **W1, W2, W3, W4, W5, W4, W3, W2, W1**.

- ③ **Controllo della temperatura:** La temperatura di comfort si controlla premendo brevemente i tasti **+/-** (15/ 27 °C - 59/80° F).



### Attivazione del telecomando:

Per attivare il telecomando, con l'impianto spento, mantenere premuto il tasto **-** comandi. Sul display compare **⏻** lampeggiante. Quando resta acceso fisso, premere il tasto **⏻** **On/Off** del telecomando entro 30 secondi e l'impianto emette un segnale acustico di conferma. In caso contrario, ripetere da capo queste operazioni.

Cablaggio elettrico

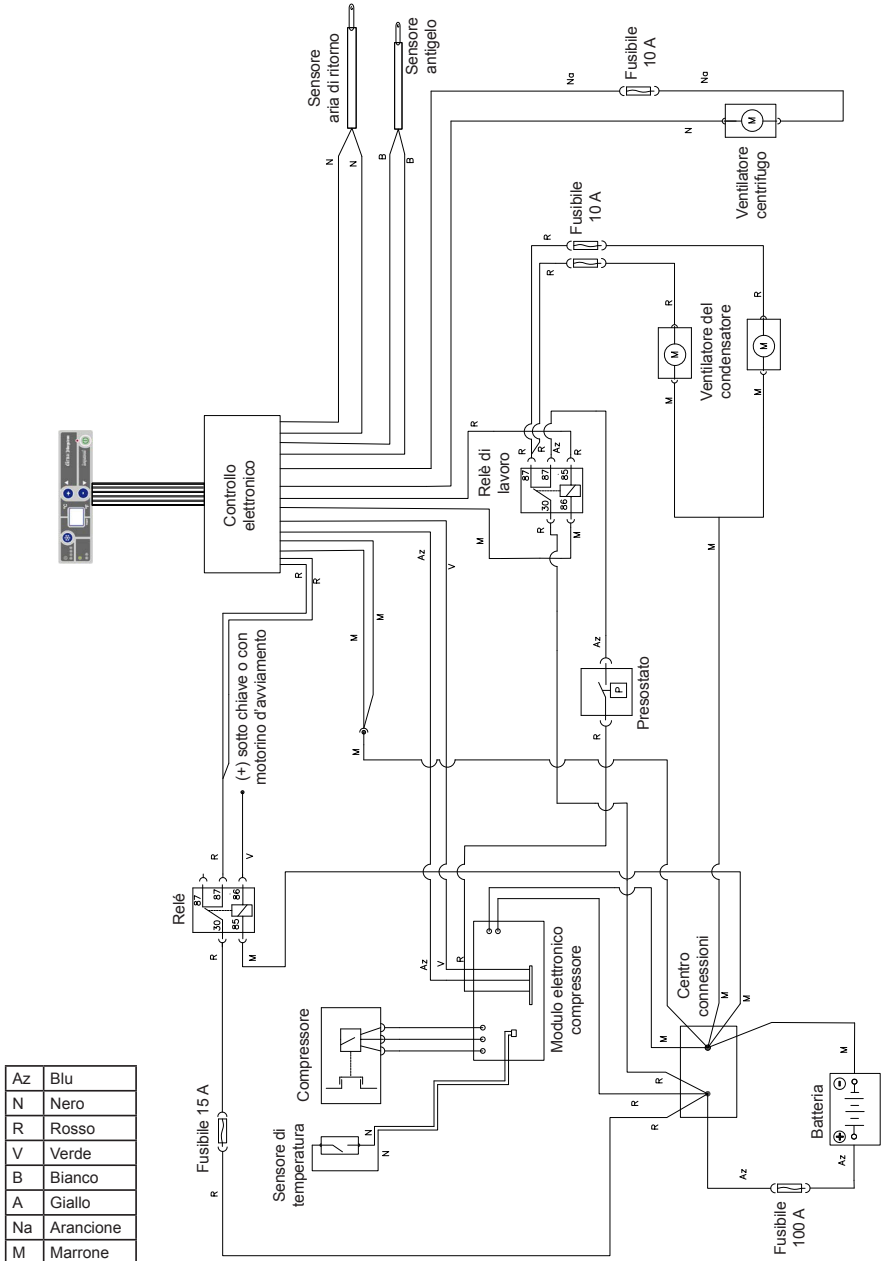

Az	Blu
N	Nero
R	Rosso
V	Verde
B	Bianco
A	Giallo
Na	Arancione
M	Marrone



**EU Directive 2012/19/EU****Waste of electrical and electronic equipment (WEEE)**

<b>ES</b>	<p><b>Nota sobre la protección medioambiental:</b></p> <p>Los aparatos eléctricos y electrónicos, así como las baterías, no se deben evacuar en la basura doméstica. El usuario está legalmente obligado a llevar los aparatos eléctricos y electrónicos, así como pilas y pilas recargables, al final de su vida útil a los puntos de recogida comunales o a devolverlos al lugar donde los adquirió. Los detalles quedaran definidos por la ley de cada país. El símbolo en el producto, en las instrucciones de uso o en el embalaje hace referencia a ello.</p>
<b>EN</b>	<p><b>Note an environmental protection:</b></p> <p>Electric and electronic devices as well as batteries must not be disposed of with household waste. Consumers are obliged by law to return electrical and electronic devices as well as batteries at the end of their service lives to the public collecting points set up for this purpose or at the point of sale. Details to this are defined by the national law of the respective country. The symbol on the product, the instruction manual or the package indicates that a product is subject to these regulations.</p>
<b>FR</b>	<p><b>Remarques concernant la protection de l'environnement:</b></p> <p>Les appareils électriques et électroniques ainsi que les batteries ne doivent pas être éliminés avec les déchets ménagers. Le pictogramme présent sur le produit son manuel d'utilisation ou son emballage indique que le produit est soumis à cette réglementation. Le consommateur doit retourner le produit/la batterie usager aux points de collecte prévus à cet effet. Il peut aussi le remettre à un revendeur.</p>
<b>GE</b>	<p><b>Hinweis zum Umweltschutz:</b></p> <p>Elektrische und elektronische Geräte sowie Batterien dürfen nicht mit dem Hausmüll entsorgt werden. Der Verbraucher ist gesetzlich verpflichtet, elektrische und elektronische Geräte sowie Batterien am Ende ihrer Lebensdauer an den dafür eingerichteten, öffentlichen Sammelstellen oder an die Verkaufsstelle zurückzugeben. Einzelheiten dazu regelt das jeweilige Landesrecht. Das Symbol auf dem Produkt, der Gebrauchsanleitung oder der Verpackung weist auf diese Bestimmungen hin.</p>
<b>IT</b>	<p><b>Informazioni per protezione ambientale:</b></p> <p>Le apparecchiature elettriche ed elettroniche e le batterie non devono essere smaltite con i rifiuti domestici. I consumatori sono obbligati dalla legge a restituire i dispositivi elettrici ed elettronici e le batterie alla fine della loro vita utile ai punti di raccolta pubblici preposti per questo scopo o nei punti vendita. Dettagli di quanto riportato sono definiti dalle leggi nazionali di ogni stato. Questo simbolo sul prodotto, sul manuale d'istruzioni o sull'imballo indicano ehe questo prodotto è soggetto a queste regole.</p>



A series of 20 horizontal dotted lines for writing.



A series of 20 horizontal dotted lines spanning the width of the page, providing a template for writing.

Francisco Alonso, 6  
28806 Alcalá de Henares (MADRID)

a
---

Contact	Phone	Fax	E-Mail
Sales (Ventas Internacional)	+34 91 8770510	+34 91 8771158	sales@dirna.bergstrominc.com
Comercial Nacional	+34 91 8775841	+34 91 8836321	ventas@dirna.bergstrominc.com
Orders & Deliveries (Logística internacional)	+34 91 8775846	+34 91 8771158	export@dirna.bergstrominc.com
Orders & Deliveries (Logística nacional)	+34 91 8775840	+34 91 8836321	comercial@dirna.bergstrominc.com
Technical Assistance (Internacional)	+49 511 86679681	+49 511 86679710	technicalassistance@dirna.bergstrominc.com
Technical Assistance (Nacional)	+34 91 8775845	+34 91 883 6321	oblanco@dirna.bergstrominc.com

[www.dirna.com](http://www.dirna.com)

**Bergstrom es titular de todos los derechos de la presente información.**

La presente información es confidencial y queda prohibido cualquier acto de reproducción, distribución, comunicación pública y/o transformación de cualquier elemento de la misma sin la previa y expresa autorización de **Bergstrom**.

Esta información ha de ser utilizada única y exclusivamente para el fin para el que fue creada, no siendo **Bergstrom** responsable de los posibles daños que se pudiera causar al cliente y/o a terceras partes por un incorrecto y/o inadecuado uso de la misma.

Para cualquier aclaración al respecto pueden dirigirse al Centro de Comunicaciones del fabricante **Bergstrom**.

**Bergstrom is the holder of all the rights of this information.**

This information is confidential and it is absolutely forbidden any act of reproduction, distribution, public communication and/or transformation of any element of it without the previous and express authorization of **Bergstrom**.

This information must be used only and exclusively for what it has been created, **Bergstrom** doesn't assume any responsibility of possible damages that could be caused to the client and/or third parties for a wrong and/or inadequate use of it.

For any doubt about the aforementioned please contact **Bergstrom** by Communication Centre.

**Bergstrom est titulaire de tous les droits de la présente information.**

La présente information est confidentielle et tout acte de reproduction, distribution, communication publique et/ou transformation de tout élément lié à cette information est interdit sans l'autorisation préalable et expresse de **Bergstrom**.

Cette information doit être utilisée uniquement et exclusivement dans le but pour lequel elle a été créée, **Bergstrom** n'étant pas responsable d'éventuels dommages pouvant affecter les clients et/ou des tierces personnes dus à une utilisation incorrect et/ou inadéquate de cette information.

Pour toute clarification à ce sujet, veuillez vous adresser au Centre de Communications du fabricant **Bergstrom**.

**Bergstrom ist der Inhaber dieser Information.**

Der Inhalt dieser Information ist vertraulich, und die Vervielfältigung, Verteilung, Veröffentlichung bzw. Abänderung von Teilen daran ohne vorherige und schriftliche Genehmigung durch **Bergstrom** ist untersagt.

Diese Information darf nur für jenen Zweck verwendet werden, für den sie geschaffen wurde, und **Bergstrom** haftet nicht für die möglichen Schäden, die dem Kunden und/oder Dritten durch eine falsche oder ungeeignete Anwendung dieser Information entstehen könnte. Weitere Informationen hierzu erhalten Sie von der Kommunikationszentrale des Herstellers **Bergstrom**.

**Bergstrom é titolare di tutti i diritti della presente informazione.**

La presente informazione é confidenziale ed é vietata qualsiasi forma di riproduzione, distribuzione, comunicazione pubblica e/o trasformazione di qualsiasi elemento della stessa senza la previa ed espressa autorizzazione di **Bergstrom**.

Questa informazione deve essere usata unicamente ed esclusivamente per la finalità creata. **Bergstrom** declina qualsiasi responsabilità dai possibili danni causati al cliente e/o a terzi da un non corretto e/o inadeguato uso della stessa.

Per qualsiasi chiarimento al rispetto rivolgersi al Centro delle Comunicazioni del fabbricante **Bergstrom**.