

biject
green line

COMPACT 3.0

IVECO



Instrucciones de Montaje

Mounting Instructions

Instructions de Montage

Montageanweisungen

Istruzioni di Montaggio

Instrukcje montażu

ES

Spanish

EN

English

FR

French

GE

German

IT

Italian

PL

Polish

Recomendaciones Para el montaje

- Antes de iniciar el montaje leer las instrucciones y seguirlas durante el proceso de instalación.
- Usar las herramientas adecuadas para cada operación.

Electricidad

- Desconectar la llave de contacto.
- Desconectar la batería antes de empezar el montaje.
- Asegurar el conexionado de los componentes eléctricos, verificando su correcto encaje.

Atención

Si durante el montaje el equipo se inclina ó se abate la cabina con el equipo montado, se deberá esperar un mínimo de 60 minutos, desde que el equipo quede horizontal, antes de ponerlo en marcha.

Atención

Al instalar el equipo de aire acondicionado en el techo se debe proteger la parte superior de la cabina con un paño ó manta protectora para evitar posibles arañazos. Al instalar **Compact** en el techo hay que tener en cuenta que, normalmente, las cabinas que vienen provistas de escotilla, tienen una estructura suficiente para soportar el peso del equipo. Sin embargo, cuando no ocurra así y sea necesario realizar corte en el techo ó incluso si en el caso de llevar escotilla el material no es lo suficientemente resistente (caso de techo de fibra, plástico, etc...) es el instalador el que debe decidir, **bajo su responsabilidad**, sobre la necesidad de reforzar el techo para evitar posibles deformaciones, roturas, entradas de agua, etc... habilitando los medios para que esto no ocurra.

Herramientas

Juego de Llaves Torx

Juego de Llaves Allen

Llave fija 10, 13, 14

Tijeras

Flexómetro

Documentación incluida

| | |
|--------------------------|------------|
| Instrucciones de montaje | 1001217181 |
| Manual del usuario | 1001218019 |
| Diagnóstico de averías | 1001218025 |
| Garantía | 220AA10017 |

Simbología



Frágil





Atención corte!



Riesgo eléctrico

Advertencias

 El personal instalador debe poseer una formación suficiente en Aire Acondicionado de vehículos.

 **dirna Bergstrom, s.l.** queda exenta de responsabilidad si se producen averías que procedan de una inadecuada manipulación ó instalación del equipo, ó por modificaciones y sustituciones efectuadas sin nuestra expresa autorización por escrito.

 **Equipo precargado con gas** refrigerante R-134a. **(No manipular el circuito de gas refrigerante).**

 Véase **procedimiento de garantía** del producto incluido en **Diagnóstico de Averías**.

 Véase **Manual de Usuario** del equipo para el correcto funcionamiento del mando a distancia y del panel de control.

 Al finalizar la instalación se debe entregar al usuario: **Manual del Usuario, Garantía y Diagnóstico de averías.**

 Antes de empezar con el montaje, montar rejilla entrada aire delantera.



Cabina Iveco Standar

Cabina Iveco Stralis

1- Desmontar tapa escotilla, los elementos de fijación y entregar al cliente (*).

1a- Desmontar tapa escotilla, los elementos de fijación y entregar al cliente (*).

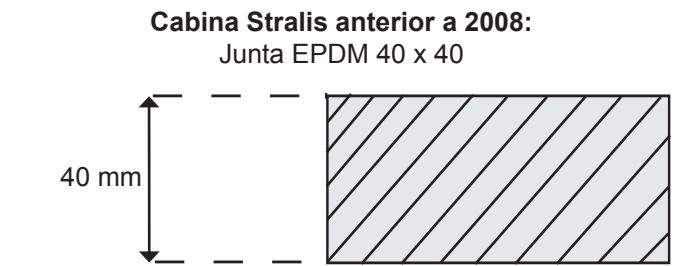

2 Quitar los residuos sobrantes adheridas al techo antes de pegar la junta EPDM.

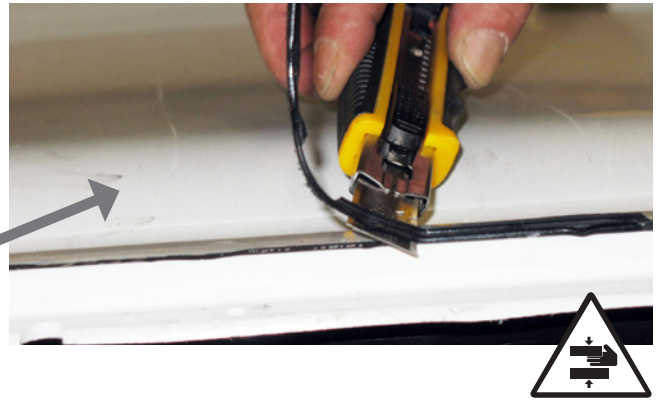

2a Pegue la junta EPDM alrededor del hueco de escotilla (*mirar el detalle para cortar los bordes finales de unión de la junta*).

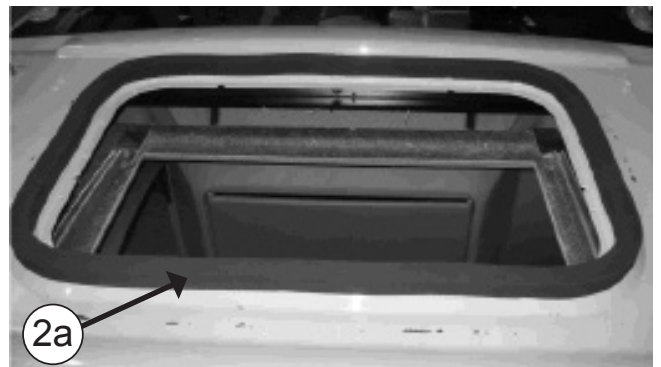

COMO CORTAR LA JUNTA EPDM PARA EVITAR FILTRACIÓN DE AGUA EN LA CABINA

- A- Pegar la junta, manteniendo 100 mm de papel protector por cada lado.
- B- Quitar los dos piezas de papel.
- C- Pegue presionado ambos finales.

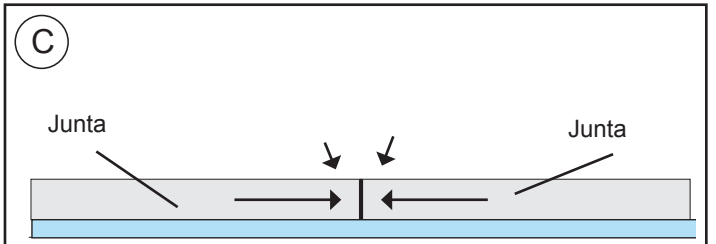
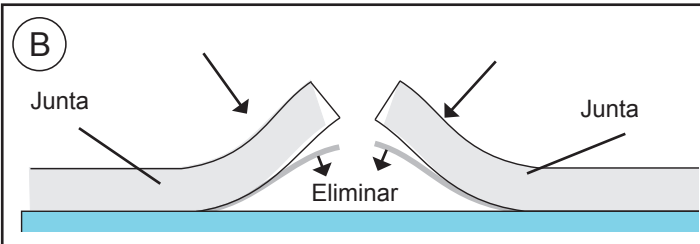
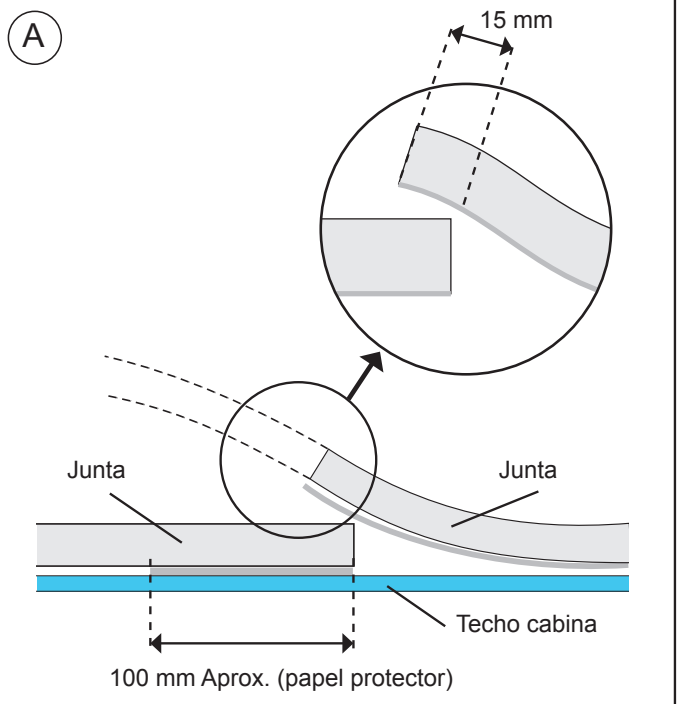

3 EXTERIOR CABINA:

Posicionar el Compact en el hueco de la escotilla.

¡Atención! Al colocar el equipo encima del hueco escotilla, revisar que las salidas de desagüe no queden obstruidas por la junta EPDM.

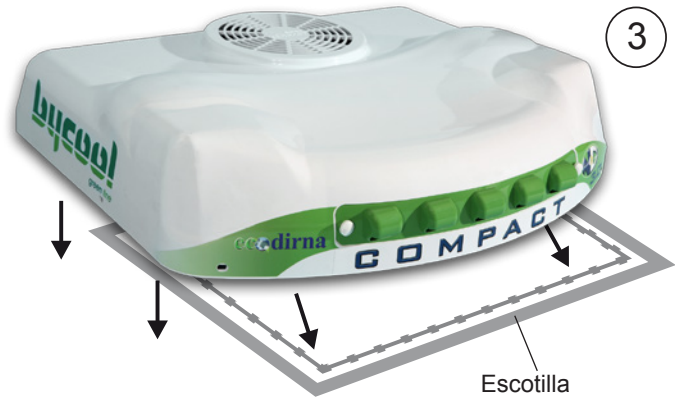

4

Colocar canalizador gomaespuma quedando la parte más blanda en la base del equipo.

Atención: Dependiendo de la cabina, es posible que sea necesario usar los (2) canalizadores suministrados para que el panel de distribución de aire quede totalmente ajustado con ellos.



5 INTERIOR CABINA:

Roscar 5 mm aproximadamente (4) espárragos 8/125x100-70 ó 120, la medida se elegirá tras presentar los soportes de sujeción y teniendo en cuenta que los espárragos deben sobresalir de los mismos por la parte inferior unos 10 mm.

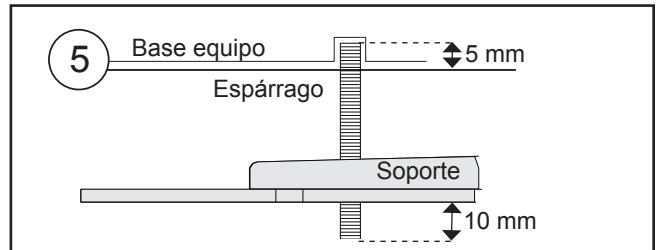

6

Colocar (1) arandela Ø 7 de goma, (1) arandela plana Ø 8 ala ancha, (2) tuerca M8 y (1) arandela plana Ø 8 ala ancha, en cada uno de los espárragos anteriores; siguiendo dicho orden.

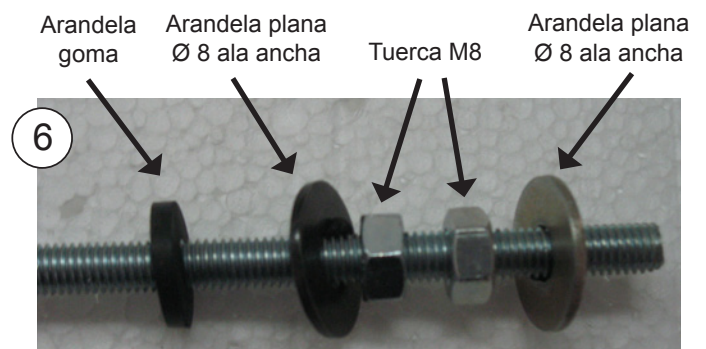

7 Colocar (2) soportes sujeción, con (1) arandela y (1) tuerca autoblocante M8, **sin llegar a apretar.**



7a IVECO Stralis desde 2008: Cortar soportes de sujeción por ambos lados dejándolos a 525 mm.

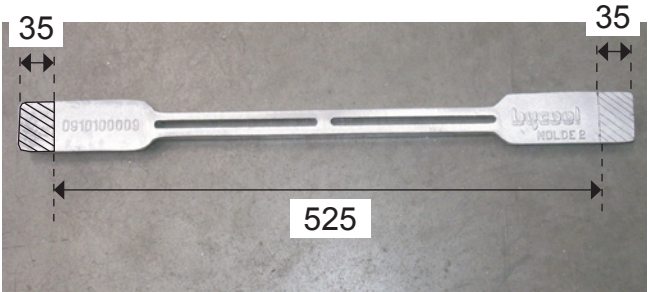

8 Roscar 10 mm (4) espárragos M6 x 55 o 80, donde se indica, según distancia (D) del esquema del punto 17.

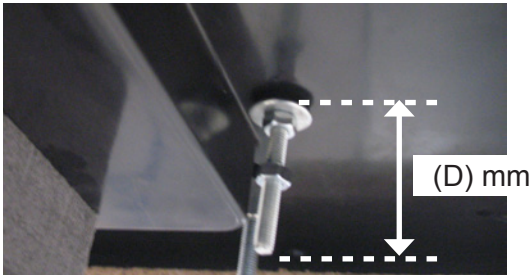
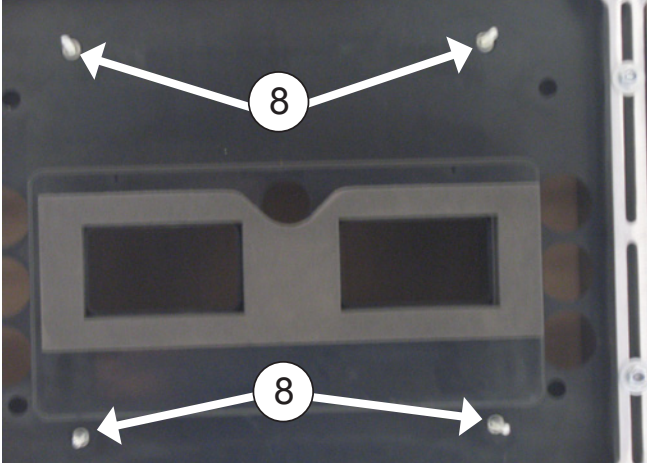

8a IVECO Stralis desde 2008: Roscar espárragos M6x80 dejándolos a 70 mm de la base.

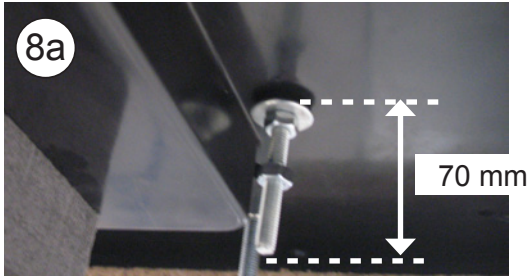

9 Colocar (1) arandela Ø6 de goma, (1) arandela plana Ø6 ala ancha y (1) tuerca M6, sobre cada uno de los espárragos de M6. **Apretar tuerca**, a continuación apretar tuerca hasta que la arandela de goma quede un poco oprimida.

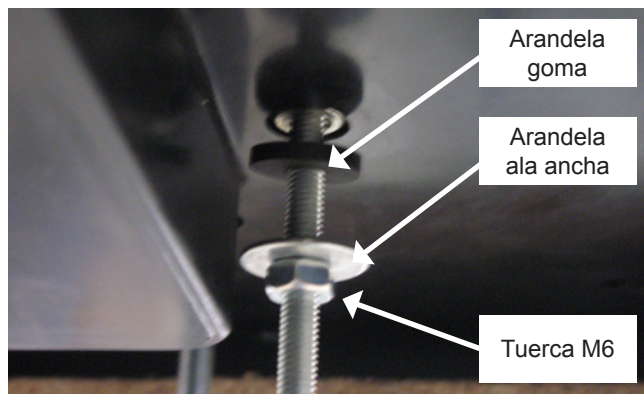

10 Colocar (1) tuerca M6 **sin apretar** en cada espárrago.

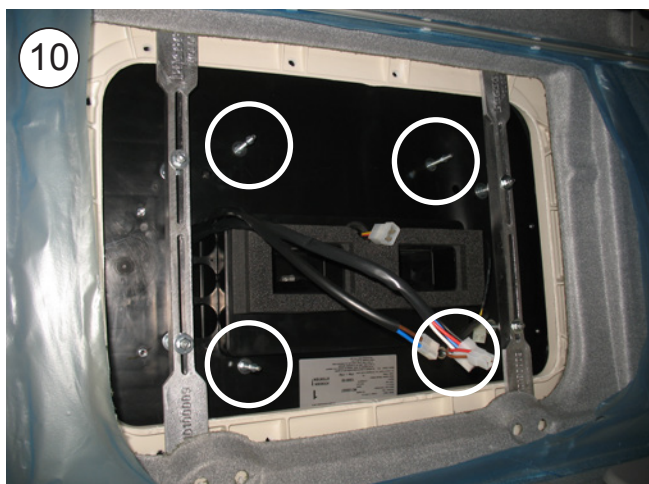
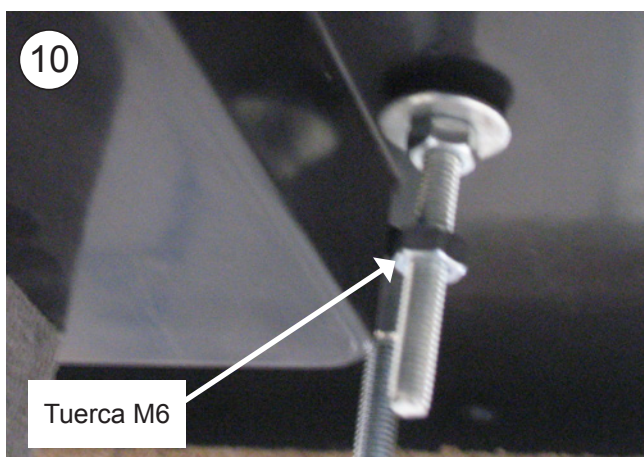

10a Pomiędzy podstawą a panelu dystrybucji powietrza wewnątrz, podłączenie (2) czujnik dwukierunkowa skrzynki przeciw zamarzaniu (białe przewody) i powrócić czujnik powietrza (czarne przewody), 4-kierunkowy skrzynki dmuchawy, (2) kabli komunikacyjnych 8-kierunkowy okno i okablowanie do połączenia z elektronicznym sterowaniem.



11

Colocar panel interior de distribución de aire en los espárragos anteriores con (1) arandela M6 ala ancha y (1) tuerca M6 en cada espárrago. Apretar tuercas hasta que el canalizador del panel interior de distribución de aire haga tope en goma espuma superior del equipo.

IVECO Stralis desde 2008: Fijar panel interior de distribución de aire con separadores hexagonales de L25. (*) este modelo no lleva esas tuercas y arandelas.

Importante: El canalizador del panel interior de distribución de aire debe hacer tope contra la goma espuma superior del equipo para evitar fugas de aire.

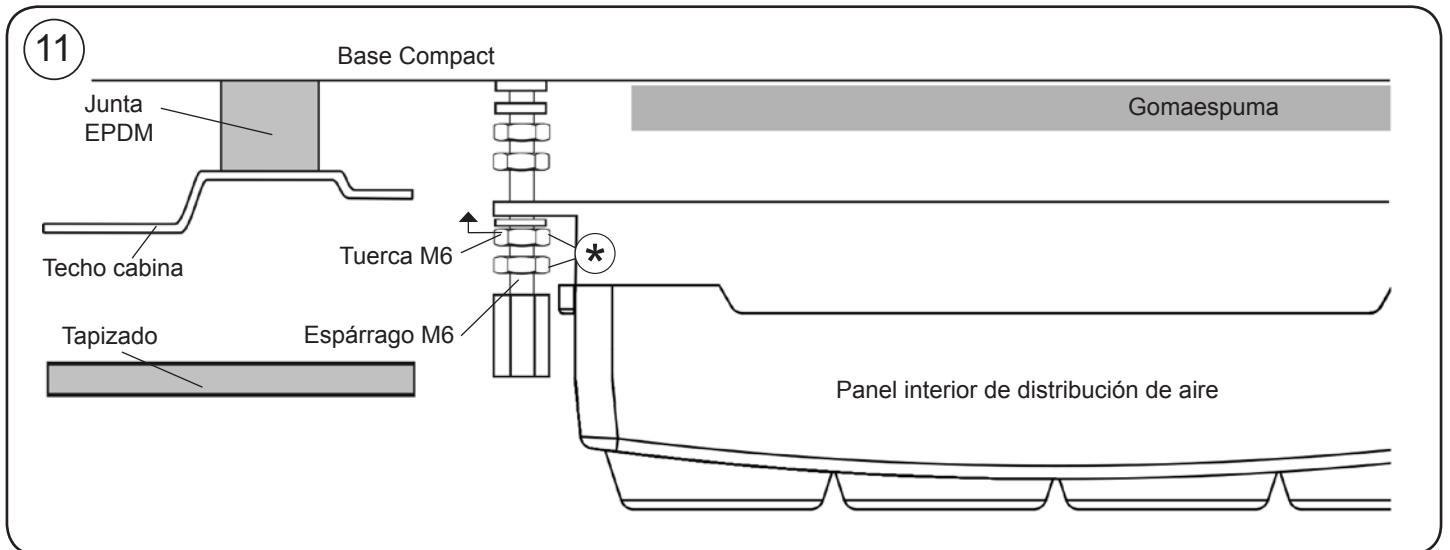

12

Apretar tuerca del punto 10 hasta hacer tope con la parte superior del frente.

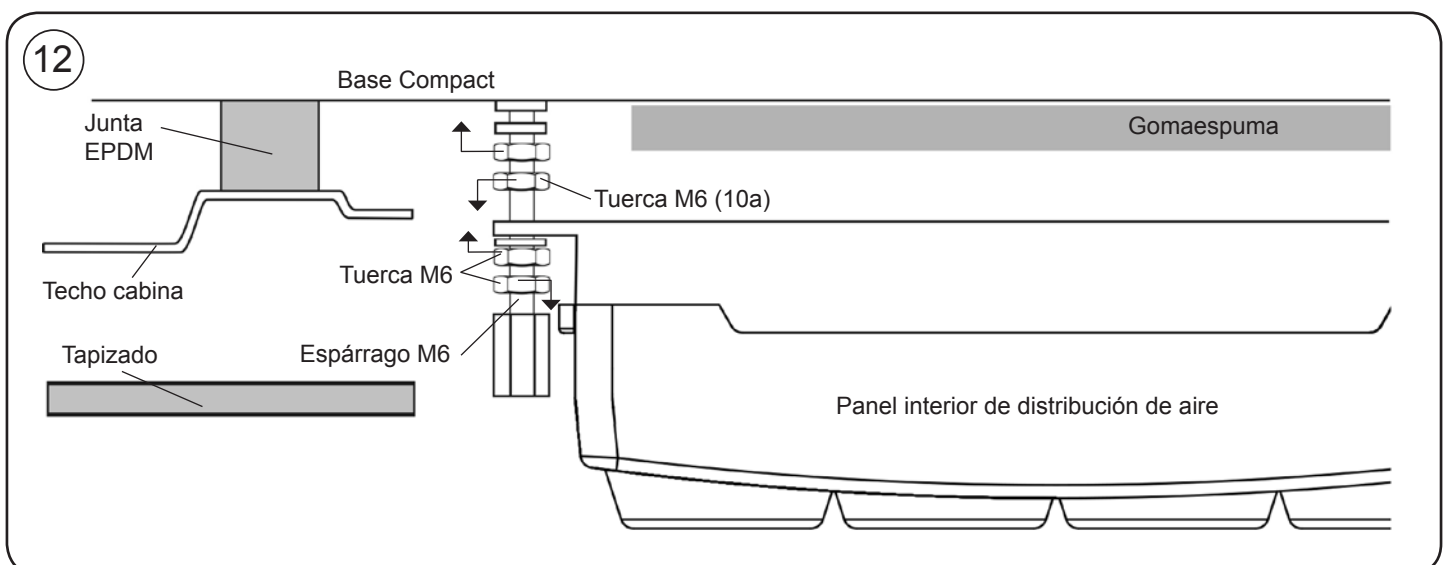

13

Presentar consola y centrar el equipo en el sitio más conveniente del techo de la cabina. Una vez centrado quitar consola.



14

IVECO Stralis desde 2008: Efectuar cortes en consola a medidas indicadas y centrar equipo encajando consola en el marco del tapizado original.

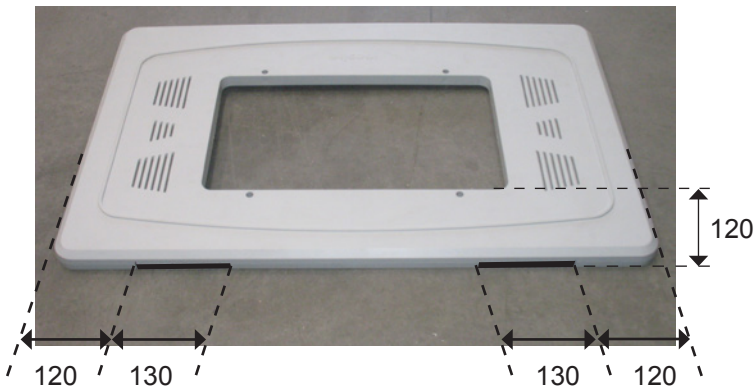

15

Fijar los soportes de sujeción apretando las tuercas hasta el apriete de la junta de EPDM exterior del equipo entre 3 y 6 mm.

Importante: Para evitar posibles filtraciones de agua al interior de la cabina se debe asegurar el apriete de la junta EPDM con la base del Minicool tal y como se indica en el **esquema**.



Comprobar la compresión de la junta EPDM usando un flexómetro en las cuatro esquinas.

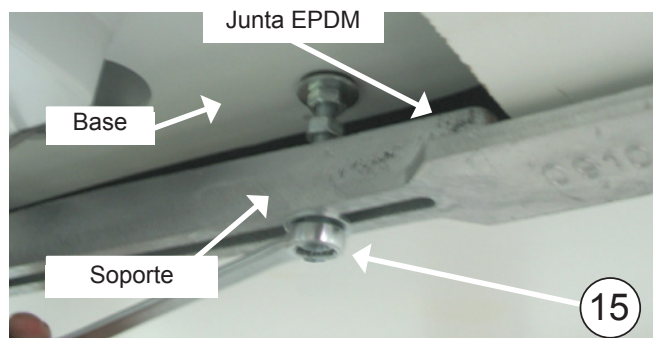
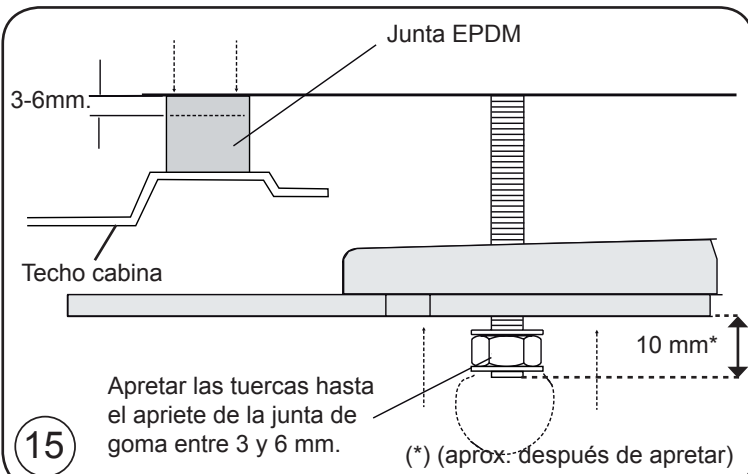

16

Apretar (4) tuercas M8 al soporte y (4) a la base del equipo.

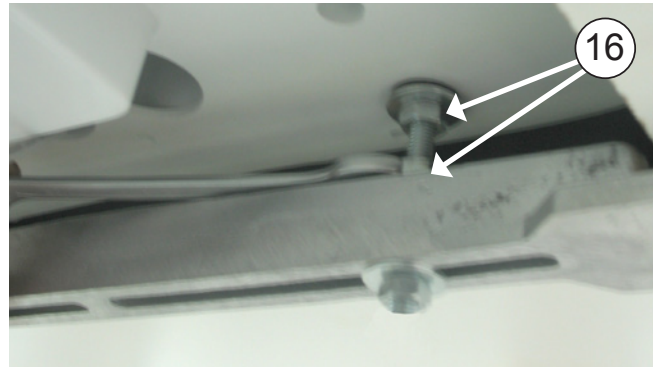

17

Colocar tuerca M6 (A) tras la tuerca de fijación del panel interior de distribución de aire en cada espárrago. Colocar hexágonos M6 roscandolo hasta que quede 1 mm por encima del tapizado. Desenroscar tuercas M6 (A) de este punto hasta que haga tope con los hexágonos y apretar contra estos.

IVECO Stralis desde 2008: Ajustar separador hasta que la consola ajuste perfectamente en cajeado original. (*) este modelo no lleva esas tuercas y arandelas.

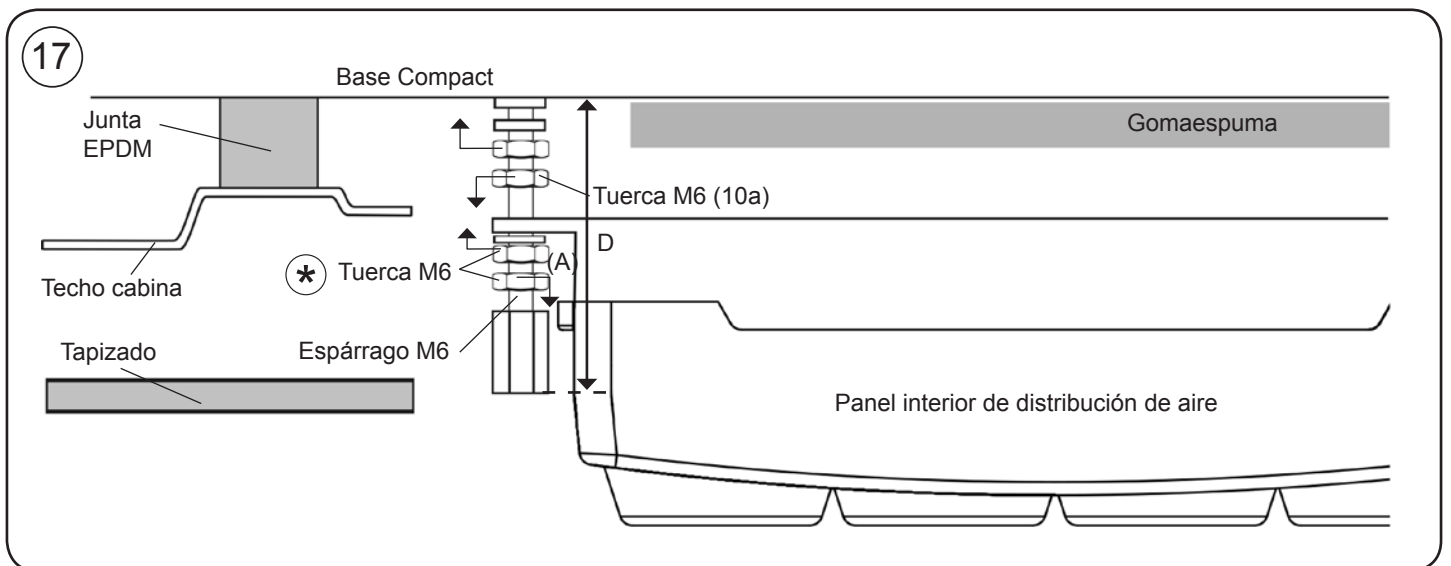
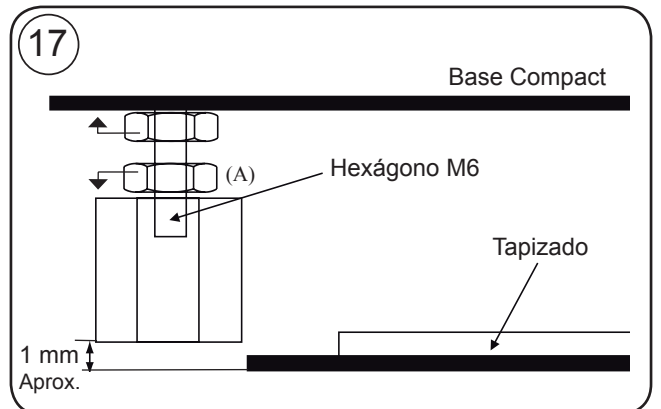

18 Colocar la consola con (4) tornillos M6/100x15 allen.



19 Cubrir los (4) tornillos M6/100x15 allen con los embellecedores redondos de M6 de plástico.



Vista explosionada hasta la fijación de los soportes

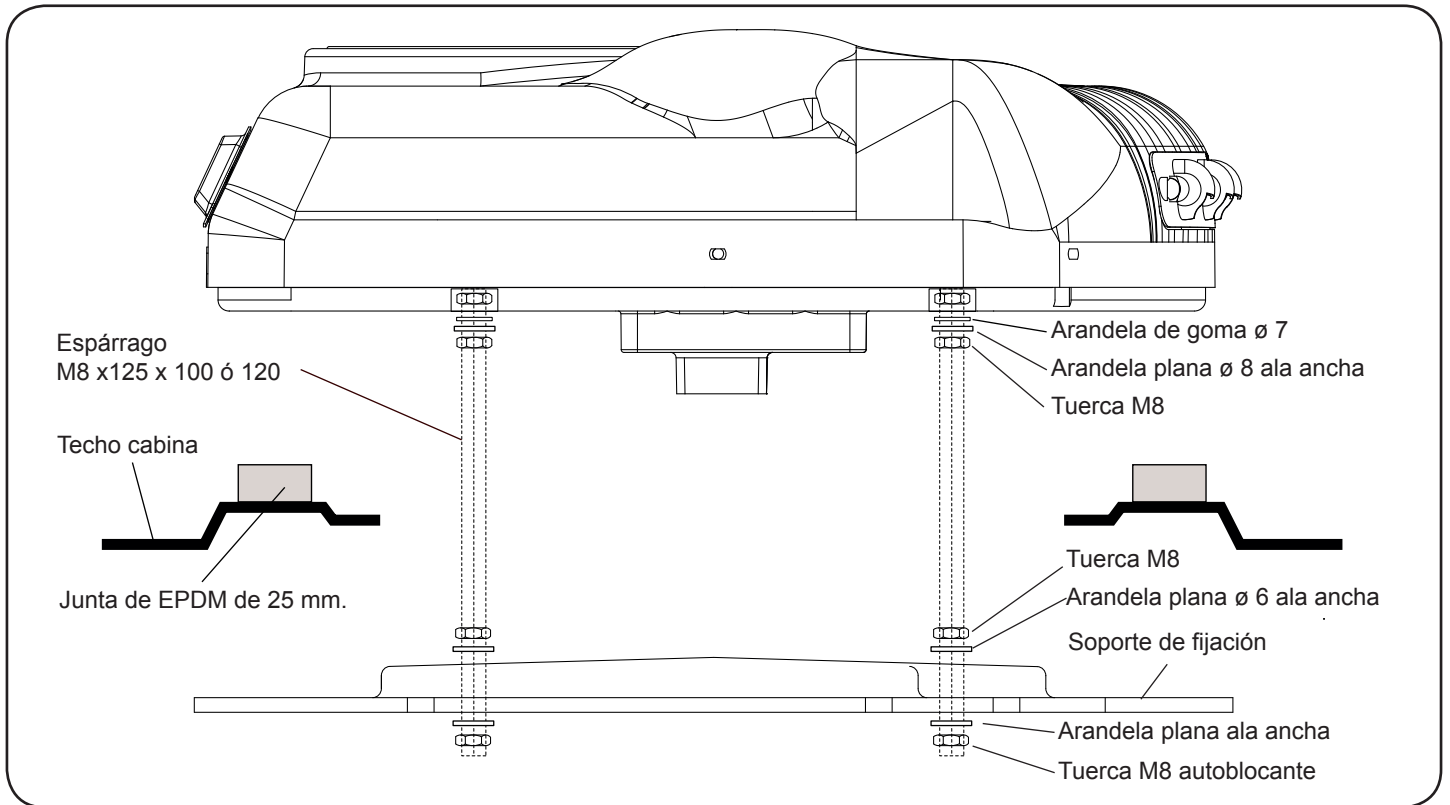

Vista explosionada hasta la fijación de las consolas

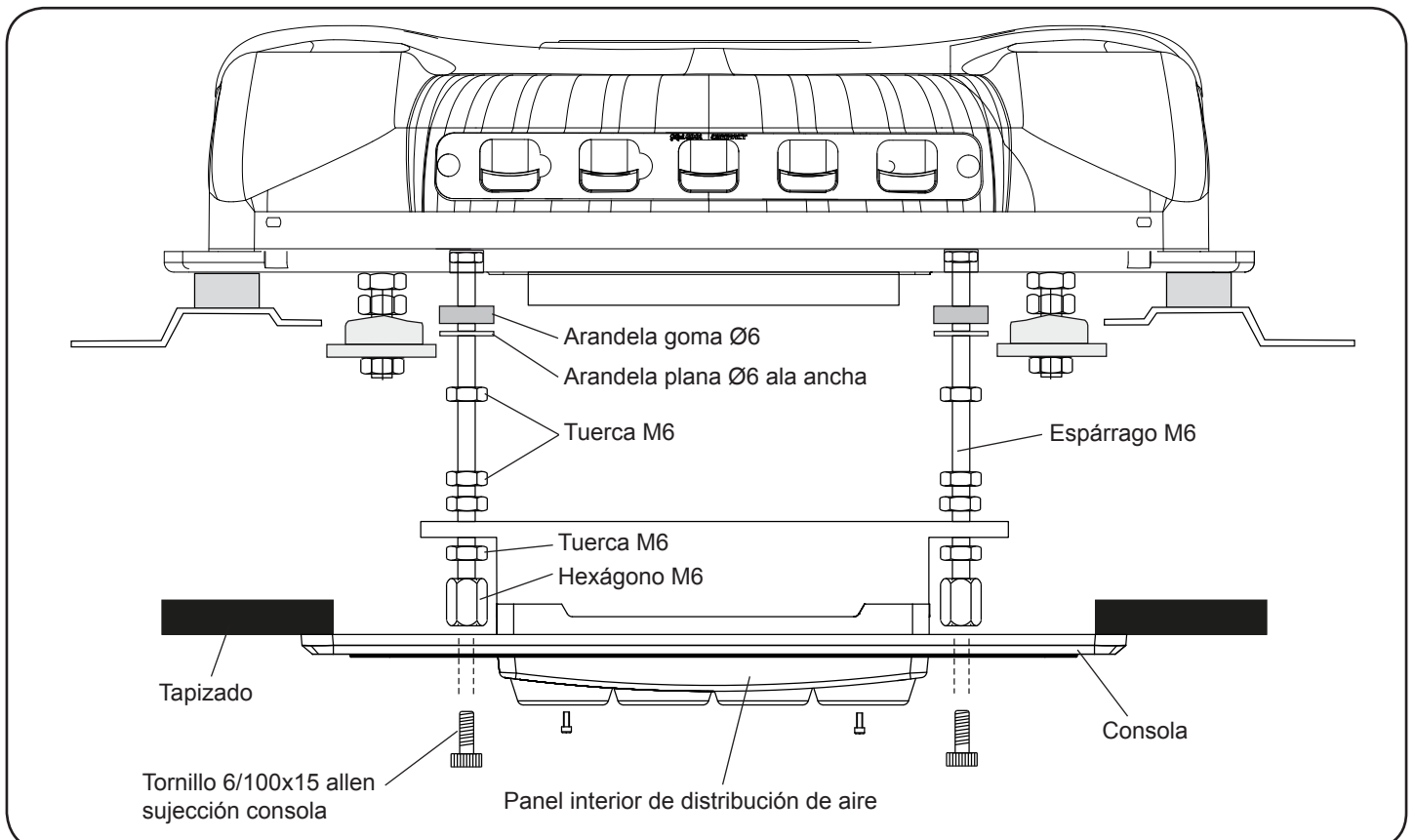

Instrucciones detalladas sobre la instalación del cableado de alimentación

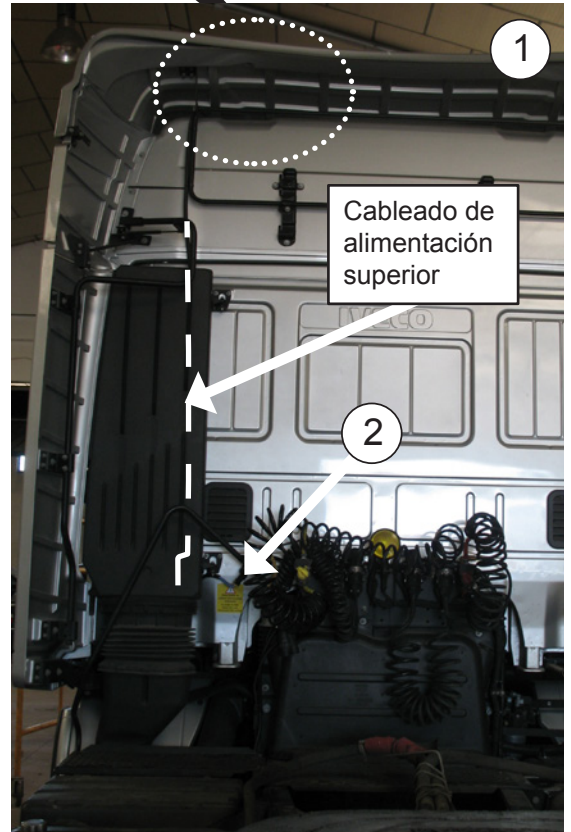
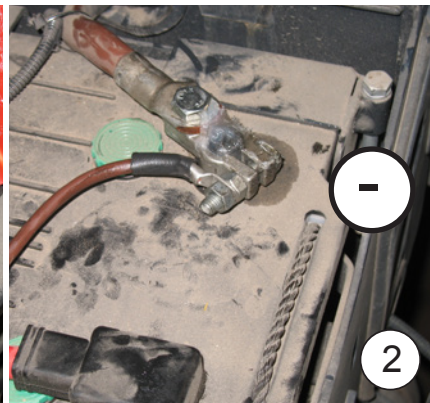
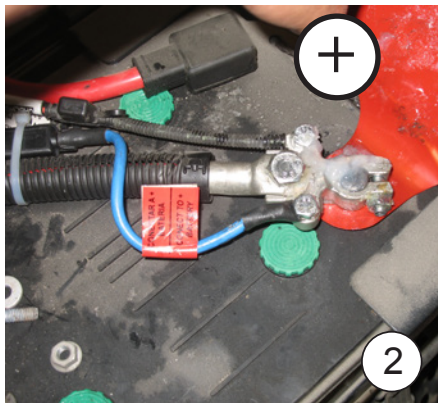
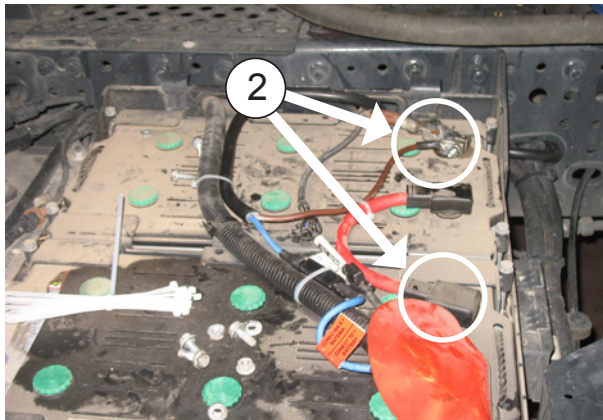

- 1- Conectar el cable de alimentación superior en la parte trasera del equipo y llevarlo por la parte posterior de la cabina pegando los soportes de plástico y fijándolo c/bridas.
- 2- Conectar cable de alimentación inferior en batería, llevándolo por el paso de cableados original, sujeto c/bridas, hacia la parte posterior de la cabina, para conectar con el cable de alimentación superior. **¡AL CONECTAR LOS CABLEADOS ,DEJAR LA DISTANCIA ADECUADA ,PARA EVITAR SU ROTURA POR LOS MOVIMIENTOS DE LA CABINA!**

IMPORTANTE: Debido al complejo sistema de regulación electrónica del equipo, la toma de corriente debe realizarse directamente a la batería del vehículo.

IMPORTANTE: Para la puesta en marcha consultar el Manual del Usuario.

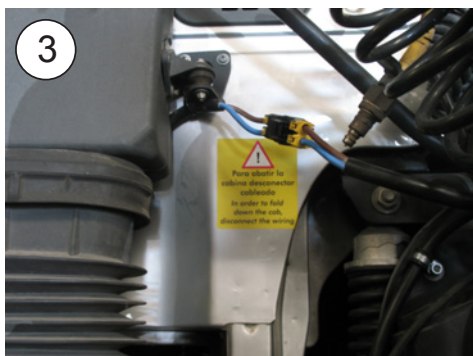

- 3- Colocar adhesivos de peligro en unión de cableado y en dispositivo de elevación de cabina



Esquema eléctrico

¡AVISO IMPORTANTE!

Precaución de no invertir las polaridades al conectar la alimentación en el equipo. Si esto sucediera la placa no se enciende y el equipo no funciona y se producirán daños irreparables en los módulos de los compresores.

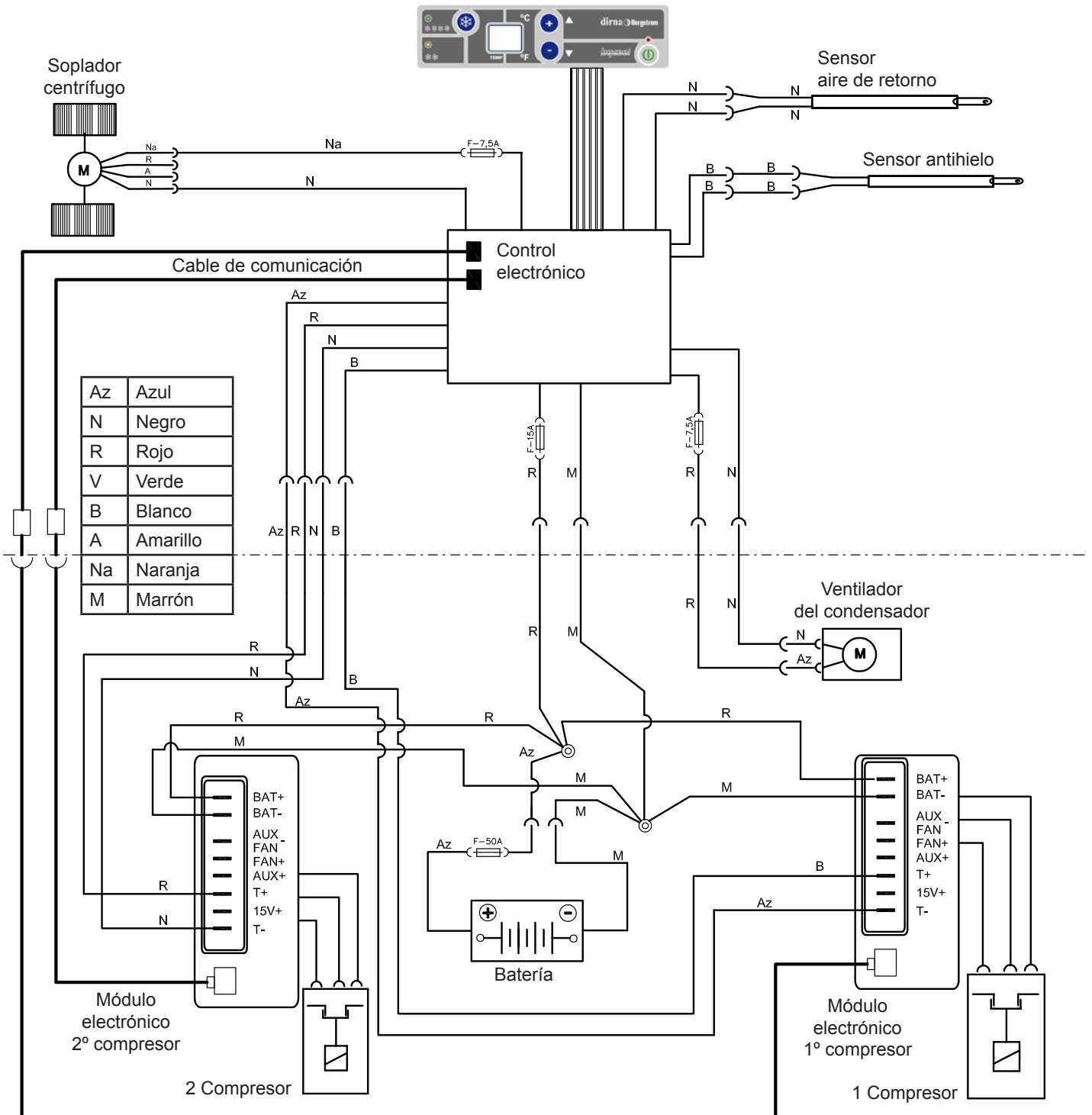

Assembly Recommendations

- Before starting assembly, please read instructions and follow them during installation process.
- Use the adequate tools for each operation.

Electricity

- Disconnect ignition key.
- Disconnect battery before starting assembly.
- Make sure electric components are securely connected, checking their correct fitting.

Warning

If the unit slants during assembly, wait for at least 60 minutes with the unit in horizontal position before starting it up.

Warning

When installing air conditioning equipment on roof, the upper cabin part must be protected with a cloth or a protective blanket to avoid possible scratches. When installing **Compact** on roof, take into account that, normally, cabins equipped with a hatch have a strong enough structure to hold equipment weight. However, if it is not the case and it is necessary to carry out a cut in the roof or, although it has a hatch, the material is not resistant enough (*if roof is made of fibre, plastic, etc...*), it is the installer who will have to decide, under his responsibility, if it is necessary to reinforce the roof to avoid possible deformations, breaks, water entries, etc., habilitating the means required to stop it from occurring.

Tools

Torx wrenches set
 Allen wrenches set
 Open-jawed spanner 10, 13, 14
 Scissors
 Flexo-meter

Documentation included

| | |
|-----------------------|------------|
| Mounting instructions | 1001217181 |
| User's guide | 1001218019 |
| Troubleshooting | 1001218025 |
| Warranty | 220AA10017 |

Symbology



Fragile









Beware of cuts!



Electrical hazard

Warnings

-  The installing personnel must have a sufficient training in vehicles air conditioning.
-  **dirna Bergstrom, s.l.** shall not be responsible for breakdowns or damages coming from an inadequate handling or installation of the equipment or from modifications and substitutions carried out without our express and written authorisation.
-  **Equipment pre-charged with refrigerating gas, R-134a. (Do not handle refrigerating gas circuit).**
-  Please see product **warranty procedure** included in **Troubleshooting**.
-  Please see equipment **User's Guide** for its correct functioning of the remote control and control panel.
-  Once installation is finished, the following documents must be handed over to the user: **User's Guide, Warranty and Troubleshooting**.

 Mount the front air input grille before starting assembly.



Standard Iveco Cabin

Stralis Iveco Cabin

1- Dismantle hatch cover as well as fastening elements and hand in to customer (*).

1a- Dismantle hatch cover as well as fastening elements and hand in to customer (*).



Stralis Cabin before 2008:
40 x 40 EPDM joint

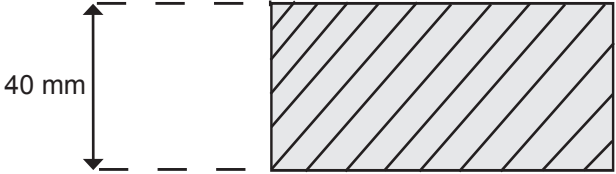
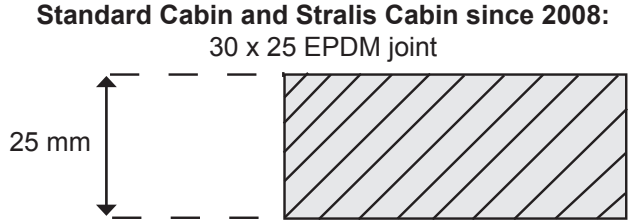

2 Remove residual glue substance of the roof upper surface before glueing EPDM gasket.



2a Glue EPDM gasket around hatch hole (see detail for cutting end join edges).

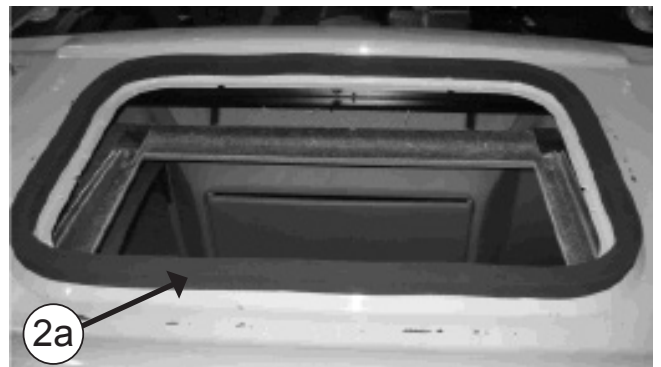

 **HOW TO CUT EPDM GASKET TO AVOID WATER FILTRATION INTO THE CABIN**

- A-** Glue gasket, keeping 100 mm of protection paper at each side.
- B-** Remove the two pieces of paper.
- C-** Glue by pressing both ends.

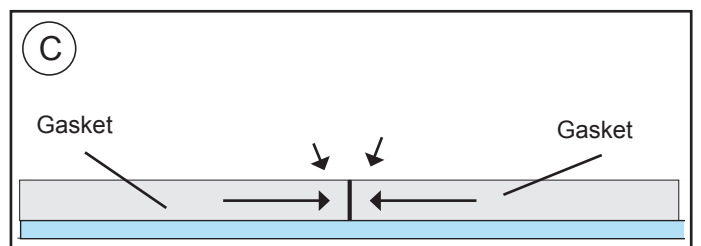
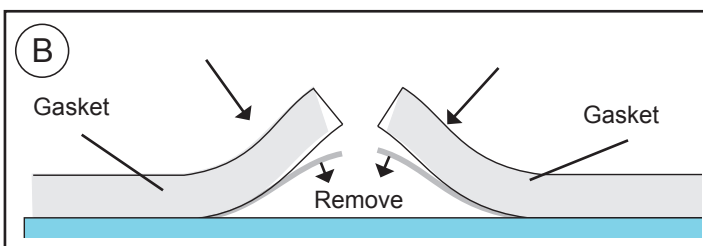
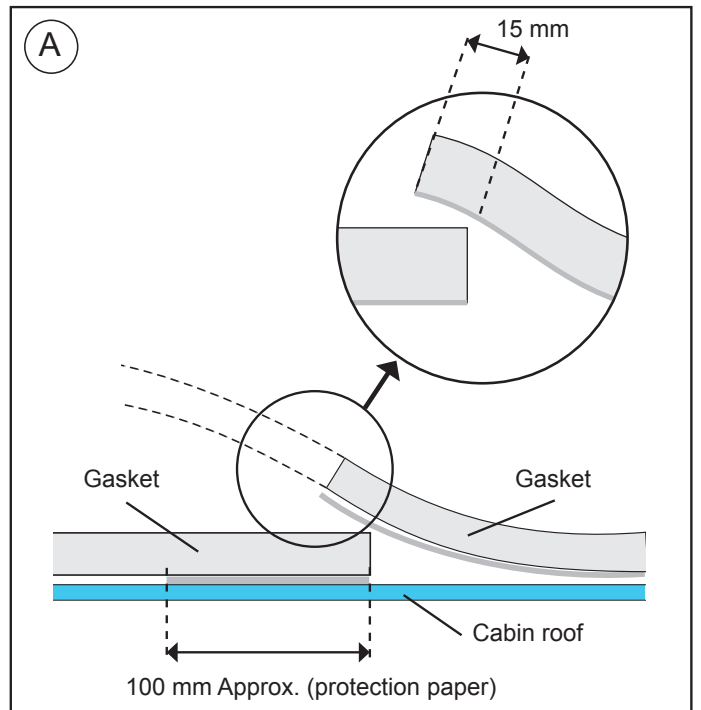

3 **OUTSIDE CABIN:**
Position **Compact** in sun hatch hole.

Caution! When positioning the unit above the hatch gap, check that the wastewater run-offs are not blocked by the EPDM seal.

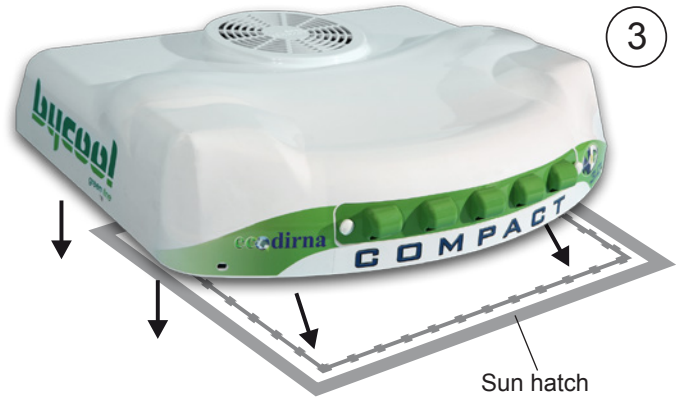

4 Position the foam rubber, ensuring the softest part is placed on the base of the unit.

Caution: Depending on the cabin, it may be necessary to use the (2) supplied ducts in order for the distribution panel to be completely adjusted.



5 **INSIDE CABIN:**
Screw about 5 mm (4) 8/125x100 or 120 mm studs, the exact measure is chosen after the fastening supports have been presented and taking into account that studs must stick out of lower part about 20 mm.

IVECO Stralis since 2008: screw (4) studs 8/125x100 5 mm approximately.

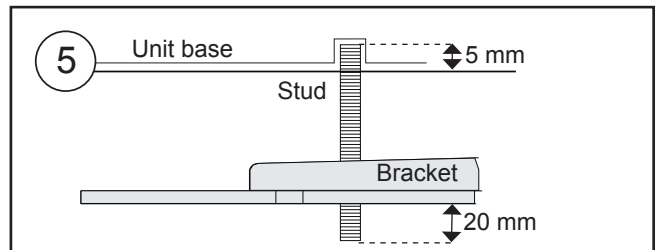

6 Following this order:

- Ø 7 plane rubber wash
- plane rubber wash wide wing diameter 8
- nut M8
- plane washer diameter 8 wide wing

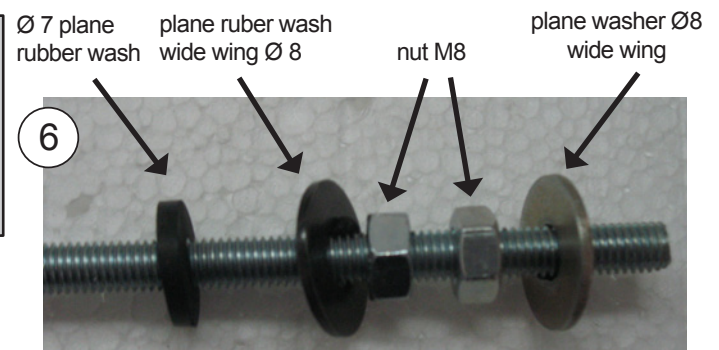

7 Place (2) fastening supports, with (1) washer and (1) M8 self-blocking nut, **without tightening**.



7a IVECO Stralis since 2008: Cut the fastening supports on both sides, leaving them at 525 mm.

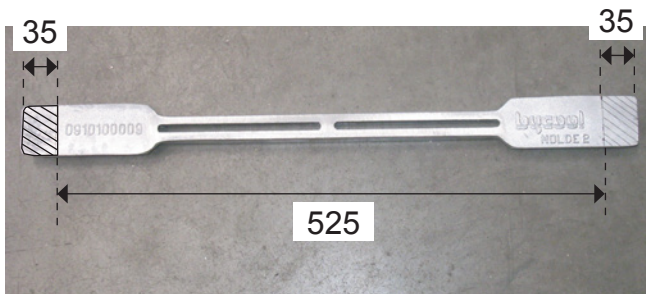

8 Screw 10 mm deep (4) M6 x 55 or 80 studs, where indicated distance (D) in figure point 17.

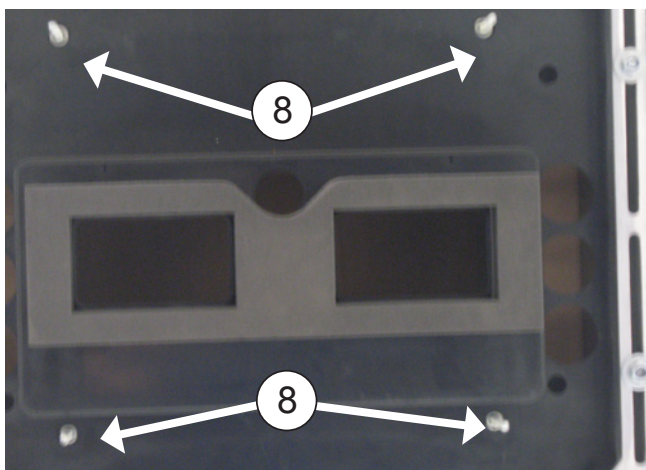
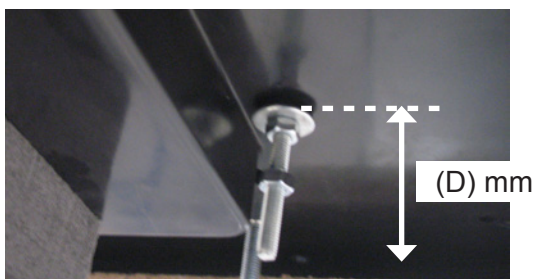

8a IVECO Stralis since 2008: Screw M6X80 studs, leaving them 70 mm from the base.

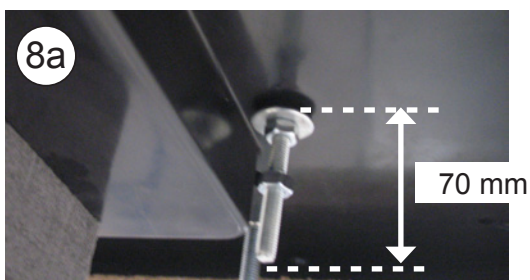

9 To place (1) rubber washer diameter 6 (1), plane washer diameter 6 wide wing and (1) nut M6, over each of the spigots of M6. After, to tight the nut til the rubber washer remain a little tight.

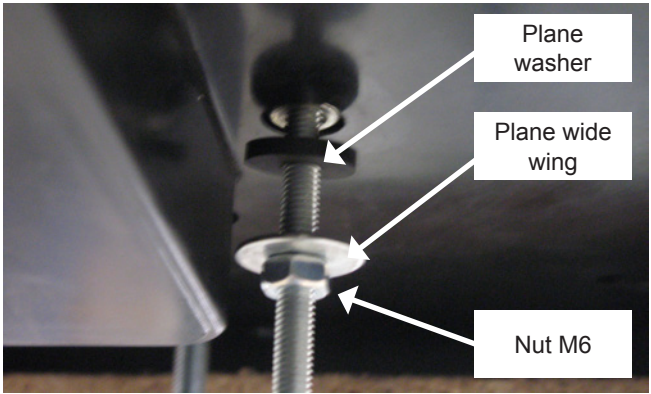

10 Place (1) nut M6 **without tight** in each stud.

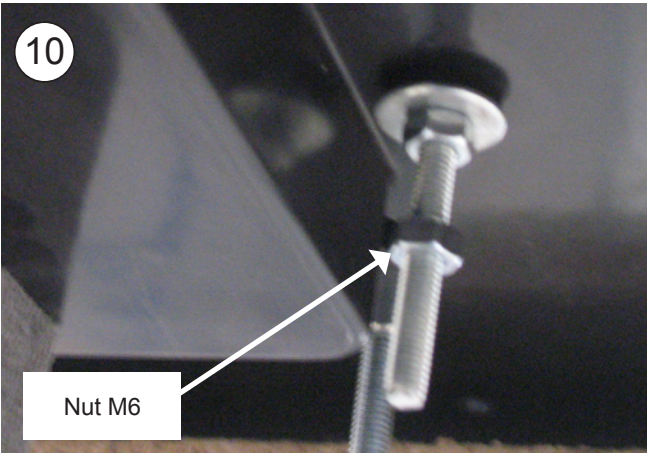
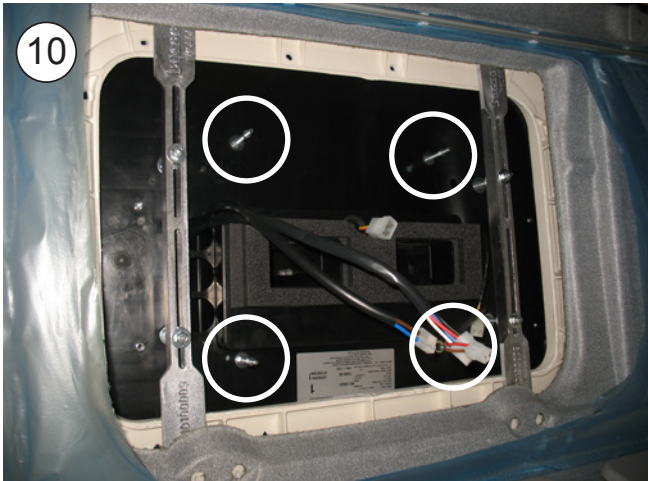

10a Between the base and the interior air distribution panel, connect (2) two-way boxes of the anti-freeze sensor (white cables) and the return air sensor (black cables), 4-way box of the blower, (2) communication cables and 8-way box of the electronic control connection cables.

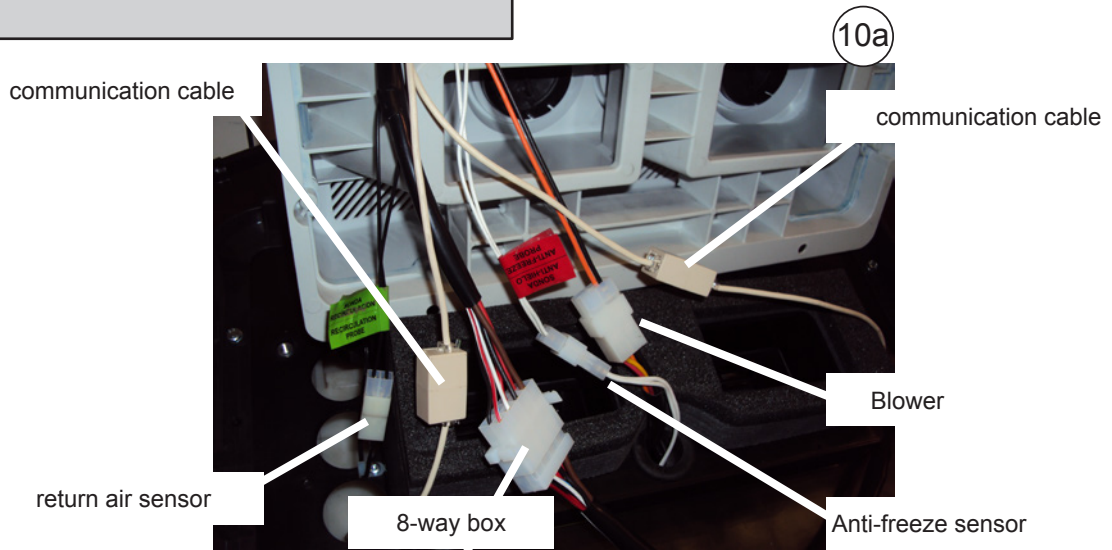

11

Colocar panel interior de distribución de aire en los espárragos anteriores con (1) arandela M6 ala ancha y (1) tuerca M6 en cada espárrago. Apretar tuercas hasta que el canalizador del panel interior de distribución de aire haga tope en goma espuma superior del equipo.

IVECO Stralis desde 2008: Fijar panel interior de distribución de aire con separadores hexagonales de L25. (*) este modelo no lleva esas tuercas y arandelas.

Importante: El canalizador del panel interior de distribución de aire debe hacer tope contra la goma espuma superior del equipo para evitar fugas de aire.

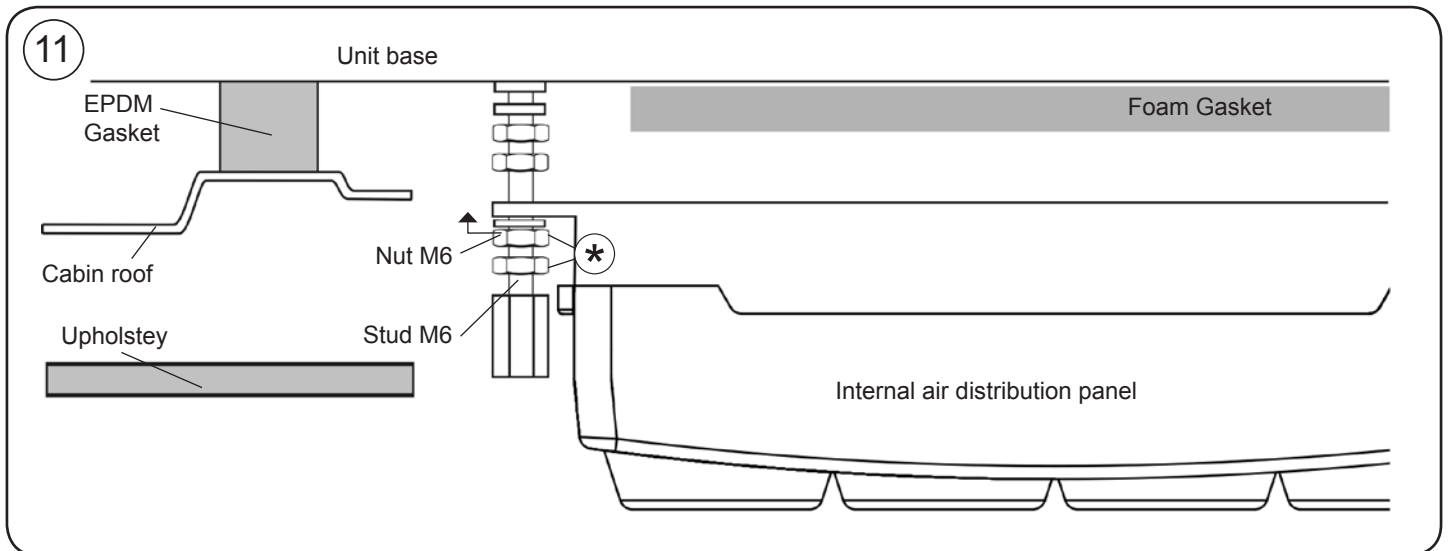

12

Tighten nut mentioned under point 10 until it touches upper surface of front.

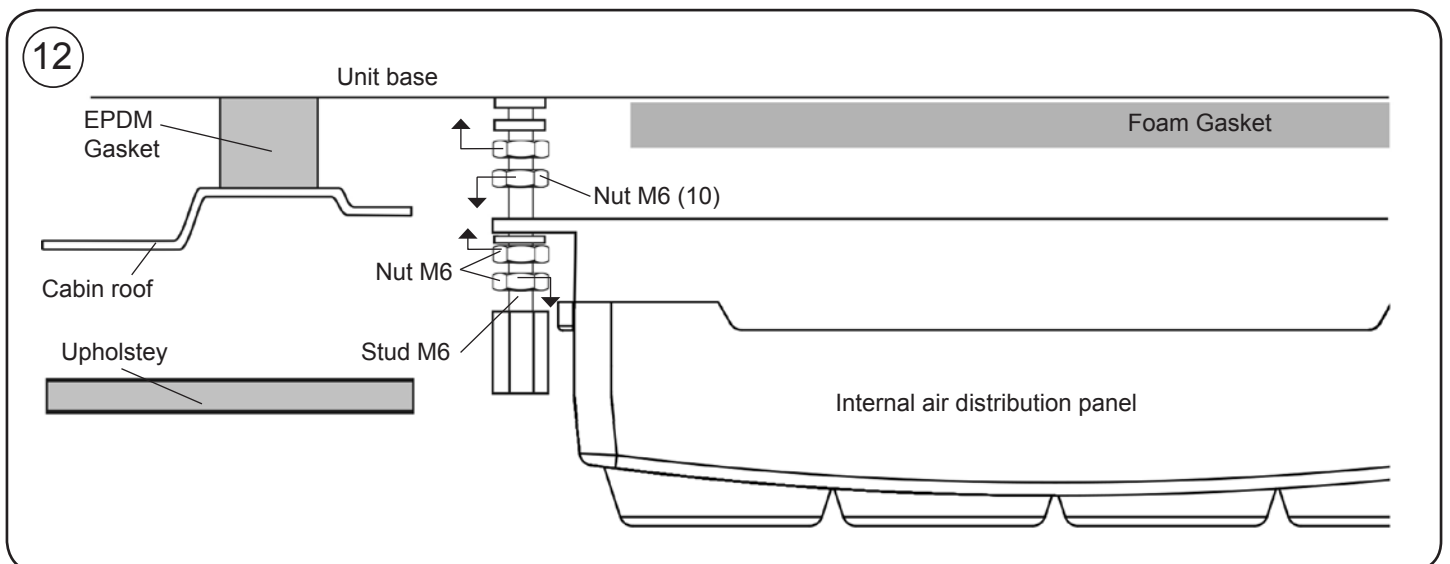

13

Place console and centre equipment in the most convenient place of cabin roof. Once centred, remove console for later installation.



14

IVECO Stralis since 2008: Make cuts in the console at the indicated measurements, and align the unit by fitting the console in the original upholstery frame.

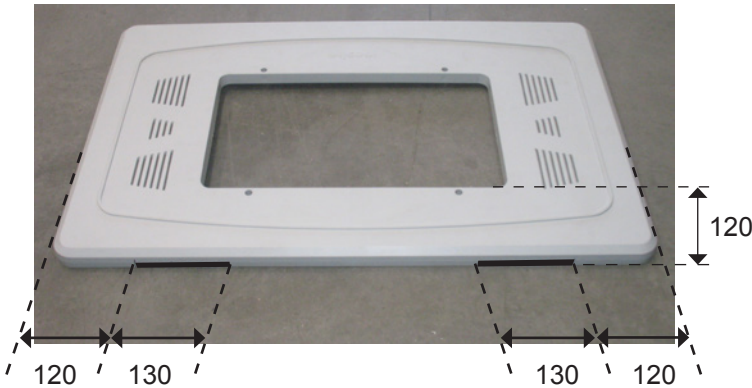
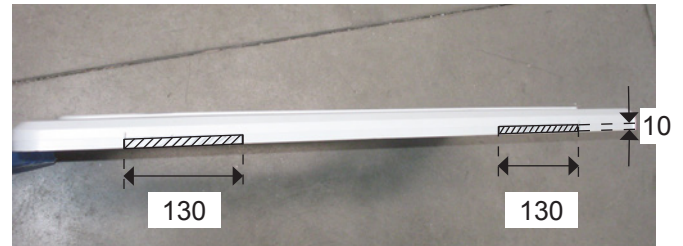

15

Fasten supports tightening nuts until outside EPDM joint of equipment is compressed, between 3 and 6 mm.

Important: To avoid water from filtering inside cabin, check EPDM joint tightening with unit base, as indicated on **diagram**.

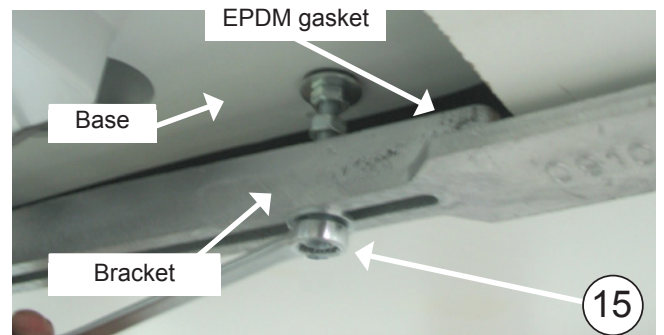
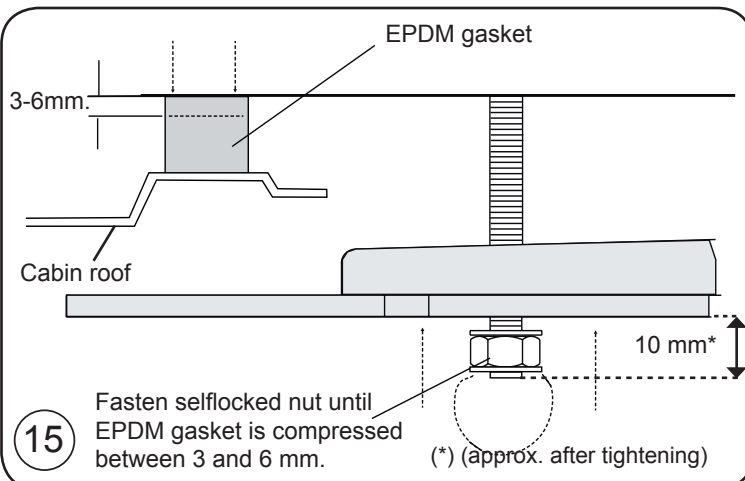

16

Tighten (4) M8 nuts to support and (4) to Unit base.



17

Position nut M6 (A) after the fastening nut of the interior air distribution panel on each stud. Position M6 hexagons, screwing on up to 1 mm above the upholstery. Unscrew the M6 nuts (A) of this point until they come into contact with the hexagons, and tighten against them.

IVECO Stralis since 2008: Adjust the spacer until the console fits perfectly in the original housing. (*) this model does not have these nuts and washers.

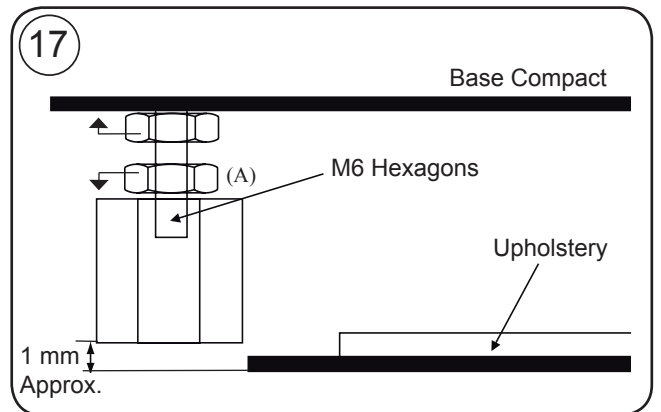

17

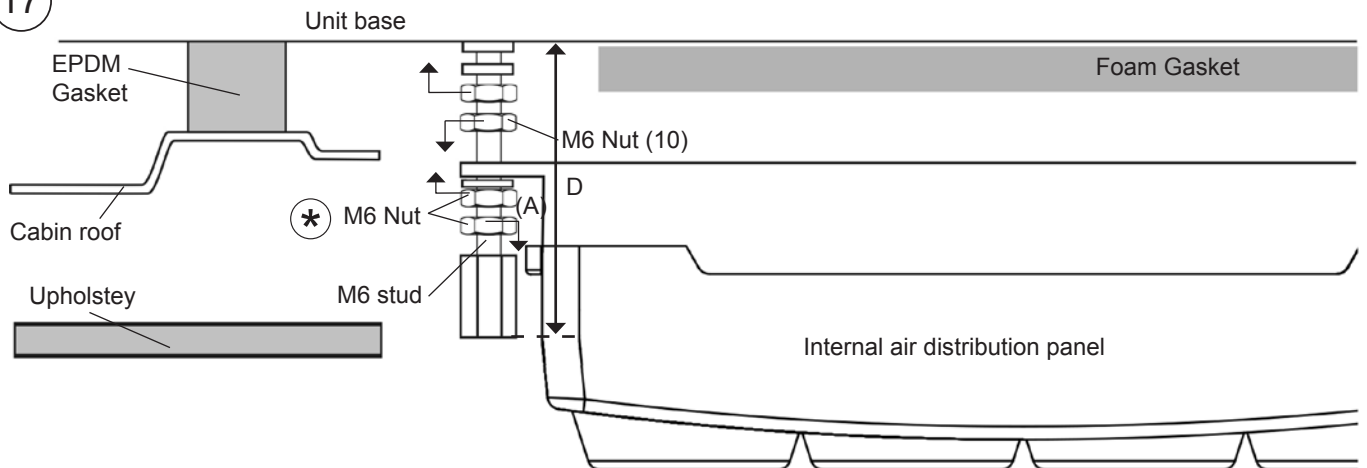

18 Place console using (4) M6/100x15 allen head screws bolts.

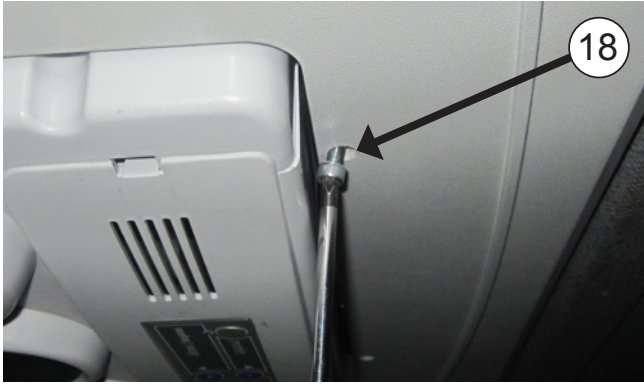

19 Cover the (4) nuts M6/100 x 15 allen with the round protection caps of M6 plastic.



Exploded side view to supports fastening

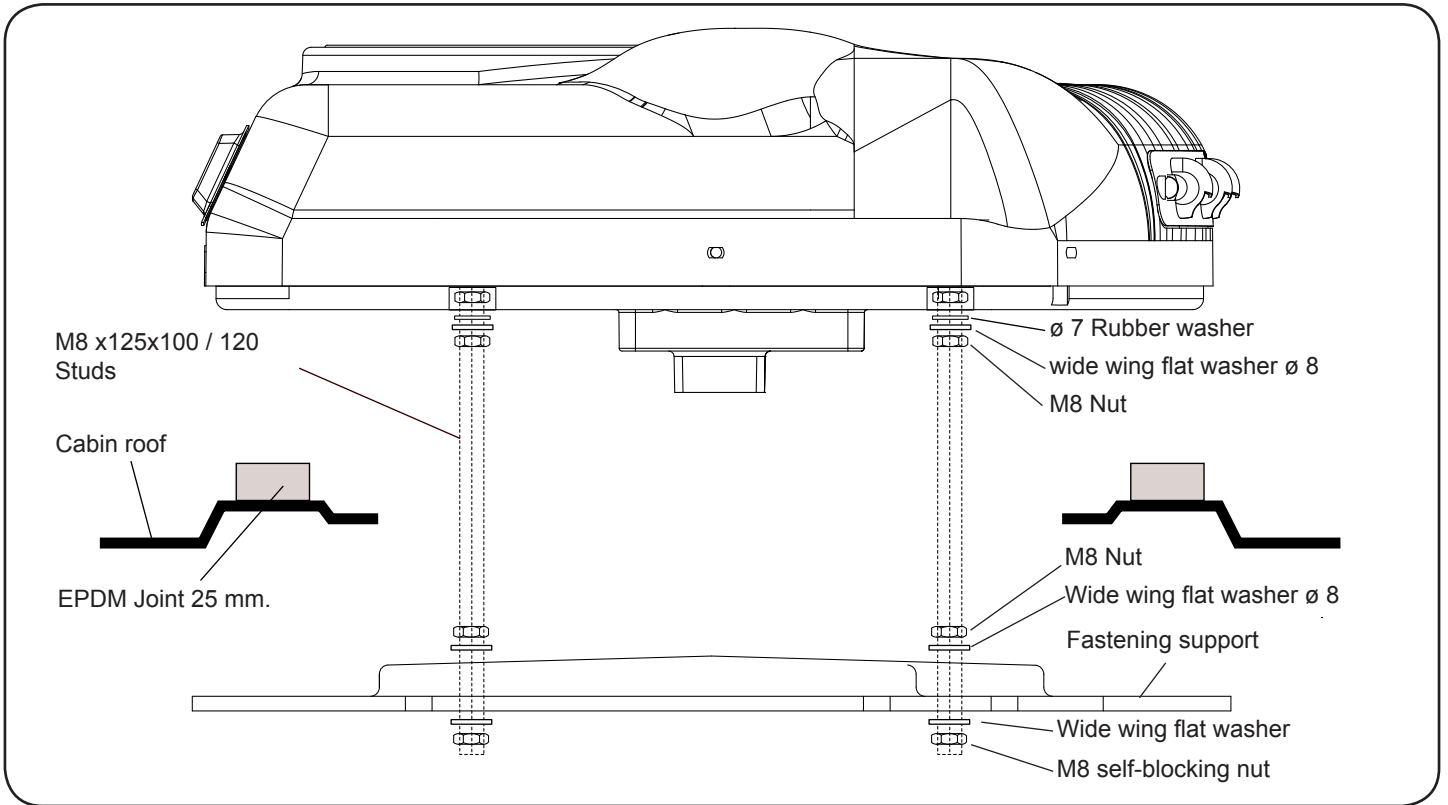

Exploded rear view to consoles fastening

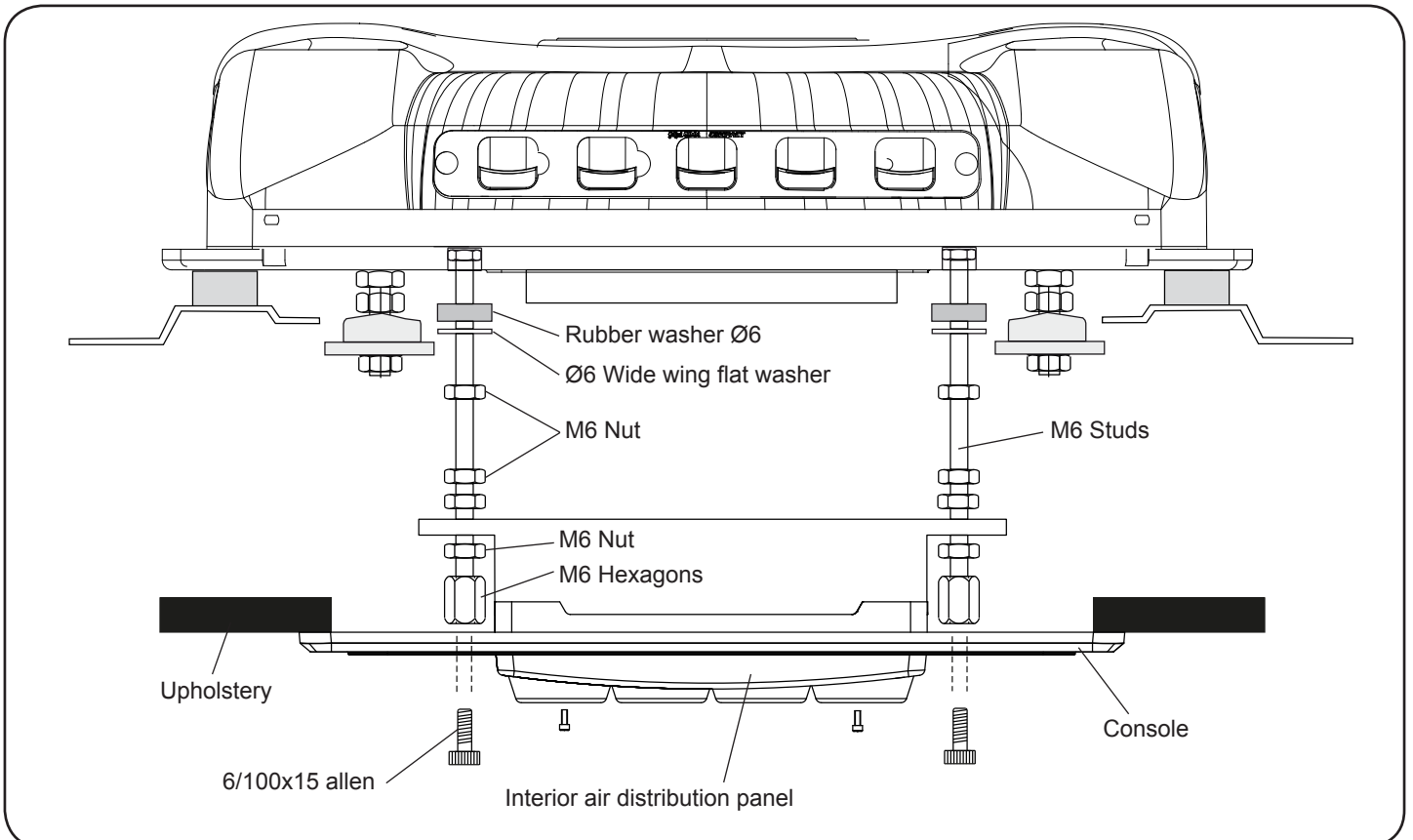

Detailed instructions
on power wiring assembly

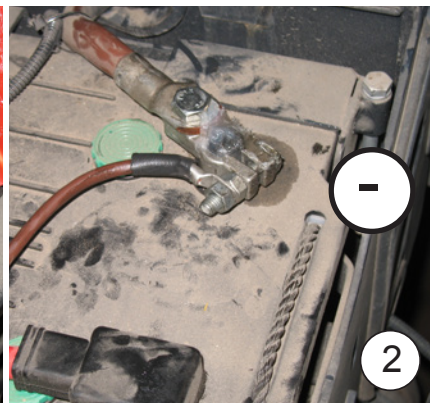
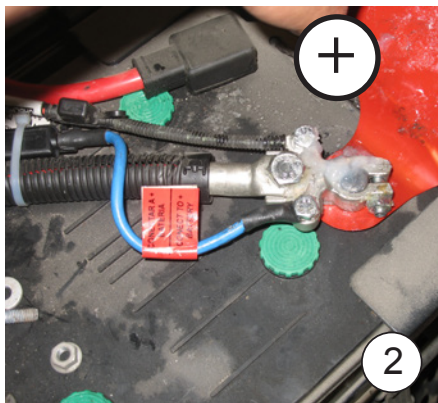
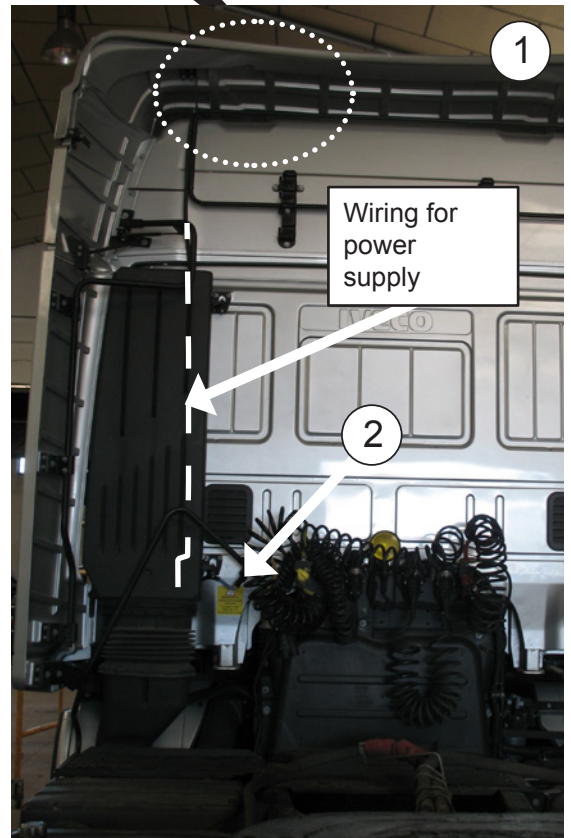
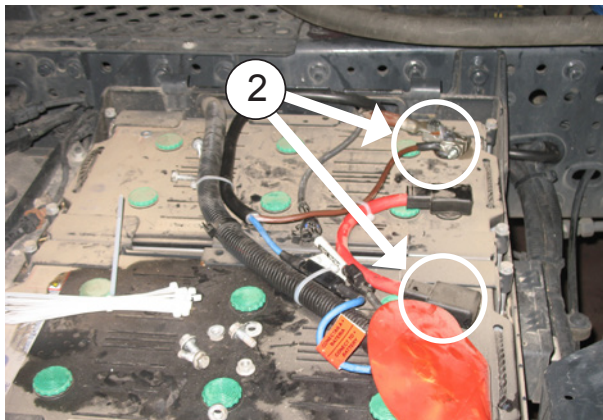

- 1- Connect the upper power supply cable to the back of equipment and lead it through the back of the cab whilst sticking down the plastic clips and securing it with flanges.
- 2- Connect the lower power supply cable to the Box of fuses + and in the center of masses- , As it is indicated ,by leading it through the original cable route, secured with flanges, to the back of the cab, to connect it with the upper power supply cable. **WHEN CONNECTING THE CABLES LEAVE A SUFFICIENT DISTANCE TO PREVENT THEM BREAKING DUE TO MOVEMENTS OF THE CAB!**

IMPORTANT: Due to the equipment’s complex electronic regulation system, the socket must be made directly on the vehicle’s battery.

IMPORTANT: For start up please see the User’s Manual.



- 3- Place danger stickers on the cable join and on the cab elevation device.



Electric wiring

IMPORTANT WARNING!

Take care not to invert polarities when connecting the unit to the power supply. If this were to happen, the unit will not work and irreparable damage will be caused to the compressor modules.

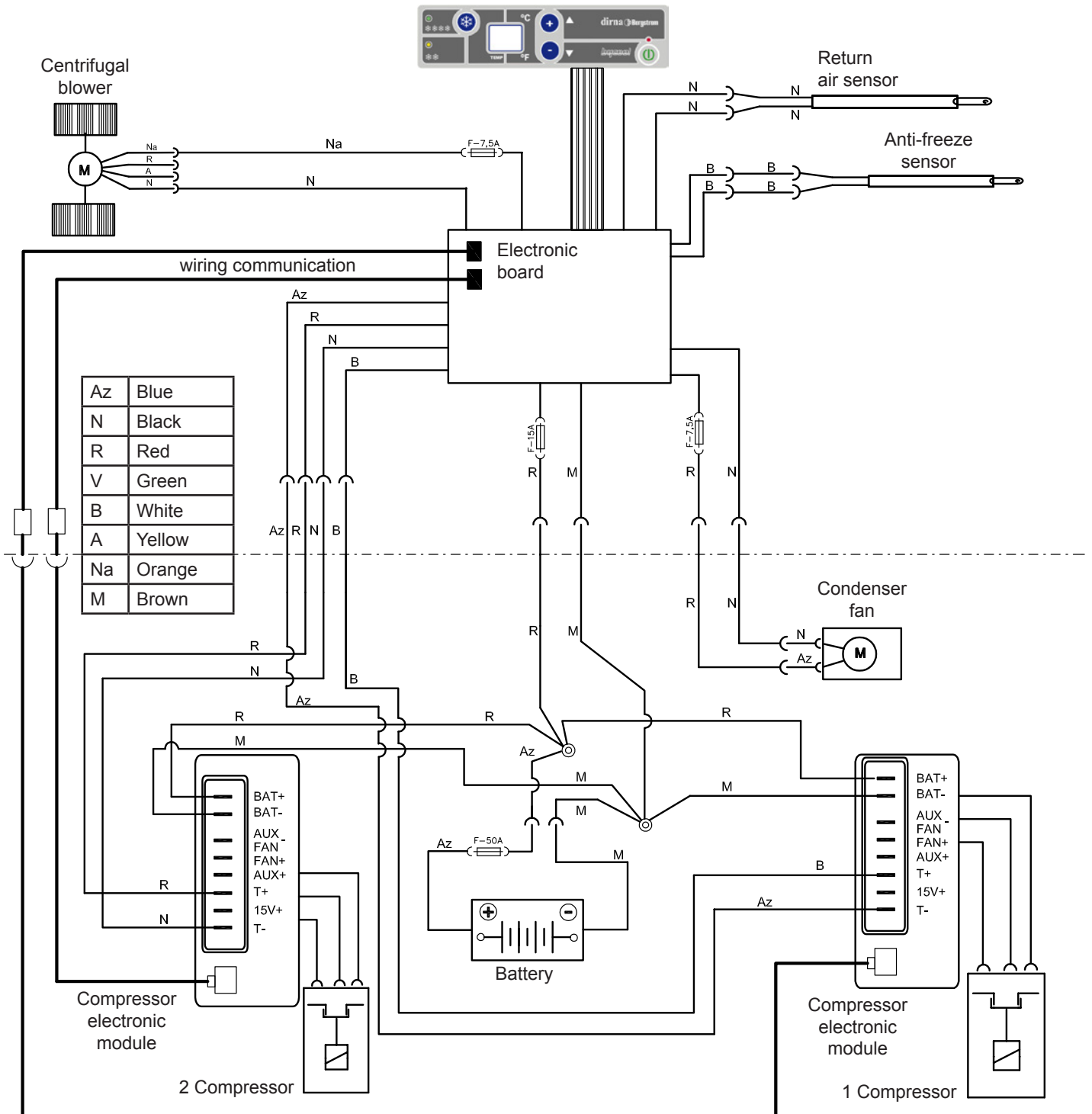

Recommandations Pour Le Montage

- Avant de commencer le montage de l'appareil, prière de lire les instructions et de les suivre attentivement.
- Utiliser les outils convenant à chaque opération.

Electricity

- Déconnecter la clé de contact.
- Déconnecter la batterie avant de commencer le montage.
- Vérifier le câblage des composants électriques et leur correcte installation.

Attention

Si pendant le montage l'équipement est incliné, il faudra attendre au moins 60 minutes avant de le mettre en marche une fois qu'il aura été remis sur sa position horizontale.

Attention

Lors de l'installation de l'appareil d'air conditionné sur le toit, il faudra protéger la partie supérieure de la cabine avec un linge ou une couverture de protection afin d'éviter les éventuelles égratignures.

Durant l'installation du **Compact**, tenir compte du fait que normalement les cabines pourvues d'écoutille possède une structure suffisamment solide pour supporter le poids de l'appareil. Cependant, si ce n'est pas le cas et qu'il est nécessaire de découper le toit ou même si disposant d'écoutille, la structure n'est pas suffisamment rigide (si elle était en fibre, plastique, etc.) il appartiendra à l'installateur de décider s'il faut renforcer le toit pour éviter toute déformation, rupture ou voie d'eau, etc., et prendre les mesures nécessaires à cet effet.

Outils

Jeu de clés Torx
 Jeu de clés Allen
 Clé fixe 10, 13, 14
 Ciseaux
 Mètre

Documentation included

| | |
|-------------------------|------------|
| Instructions de montage | 1001217181 |
| Guide de l'utilisateur | 1001218019 |
| Solution des problèmes | 1001218025 |
| Garantie | 220AA10017 |

Symbologie



Fragile









Attention aux coupures !



Risque électrique

Garantie

-  L'installateur devra posséder la formation pertinente en air conditionné sur véhicules.
-  **dirna Bergstrom, s.l.**, ne sera pas responsable des dommages ou des bris dérivés d'une installation ou d'une manipulation incorrecte ni des modifications réalisées sans autorisation expresse par écrit.
-  **Appareil pré-chargé de gaz réfrigérant**, de R-134. (**Ne pas manipuler le circuit de gaz réfrigérant**).
-  Voir la **procédure de garantie** du produit au **Diagnostic de problèmes**.
-  Voir le **Guide de l'Usager** de l'appareil pour le fonctionnement correcte de la télécommande et du tableau de commande.
-  Après l'installation, vous devez fournir à l'utilisateur: Manuel d'utilisation, garantie et diagnostic de pannes.

 Avant de commencer le montage, monter la grille d'entrée d'air frontale.



Cabine Iveco Standard

1- Démontez le couvercle de l'écouille ainsi que les éléments de fixation et remettez au client (*).



Cabine Standard et Iveco cabine Stralis depuis 2008:
Joint EPDM 30 x 25

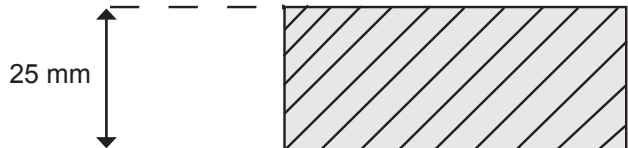

Cabine Iveco Stralis

1a- Démontez le couvercle de l'écouille ainsi que les éléments de fixation et remettez au client (*).



Iveco Stralis cabine avant 2008:
Joint EPDM 40 x 40

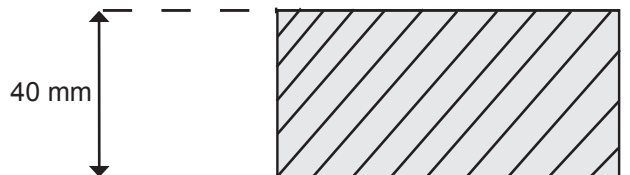

2

Eliminer les restes d'adhésif de la surface supérieure de la cabine avant de coller le joint EPDM.



2a

Coller le joint EPDM autour de l'orifice de l'écouille (voir détail pour découper les bords).

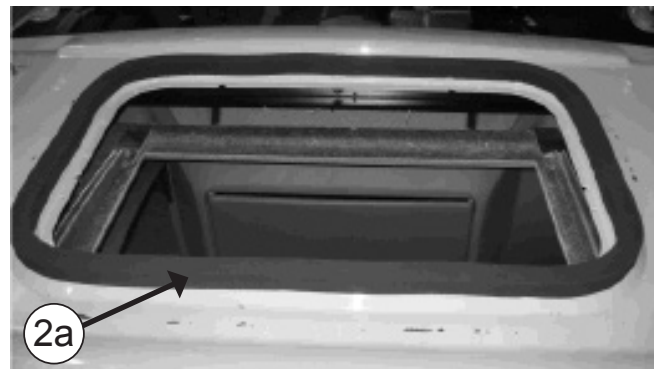

COMMENT COUPER LE JOINT EPDM POUR EVITER LES FILTRATIONS DANS LA CABINE

- A- Coller le joint en maintenant une protection en papier de 100 mm de chaque côté.
- B- Retirer les deux morceaux de papier.
- C- Coller en faisant pression sur les deux extrémités.

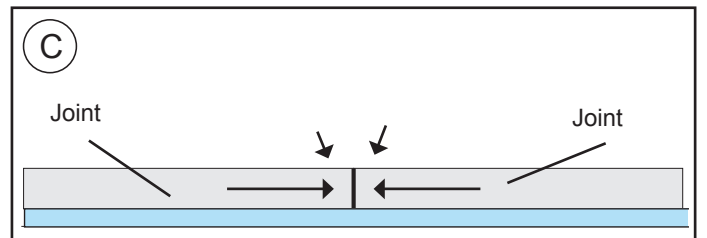
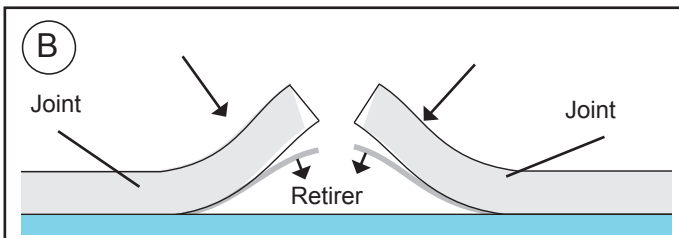
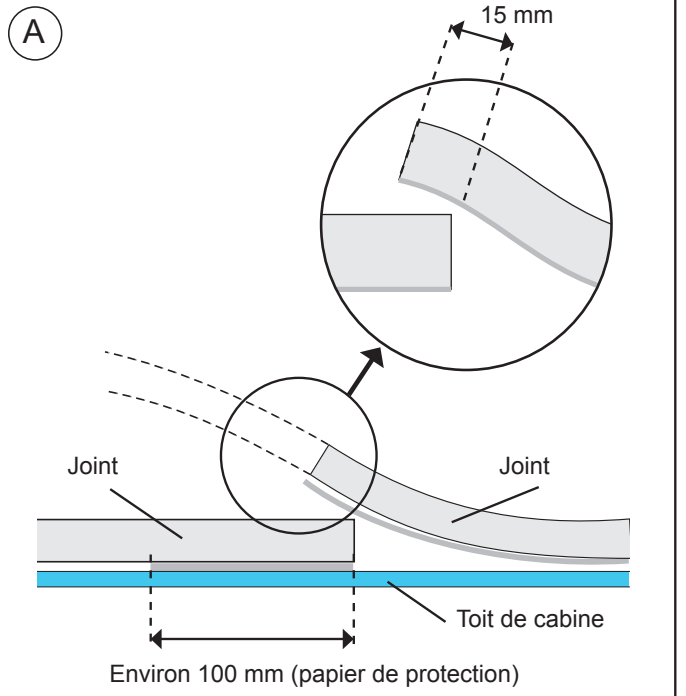

3

EXTERIEUR CABINE:

Positionner le Compact dans l'espace prévu.

Attention ! Avant de placer l'équipement sur le creux de l'écouille, vérifier que les sorties d'écoulement ne soient pas bouchées par le joint EPDM.

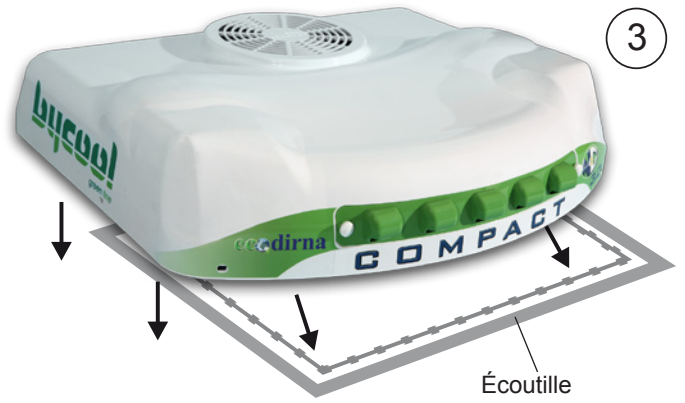
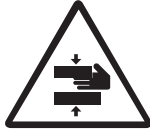

3

4

Placer le canalisateur en caoutchouc mousse en laissant la partie la plus molle sur la base de l'équipement.

Attention: en fonction de la cabine, il est possible de devoir utiliser les (2) canalisateurs fournis pour que le panneau de distribution d'air reste totalement ajusté avec ces derniers.



4

5

INTERIEUR CABINE:

Visser 5 mm environ (4) goujons de 8/125x 100 ou 120 mm, en fonction de la distance plus ou moins grande de l'appareil jusqu'à ce qu'en positionnant les supports de fixation, il ne reste que 20 mm au-dessous de ces supports.

IVECO Stralis depuis 2008 : visser (4) goujons 8/125x100 5 mm environ.

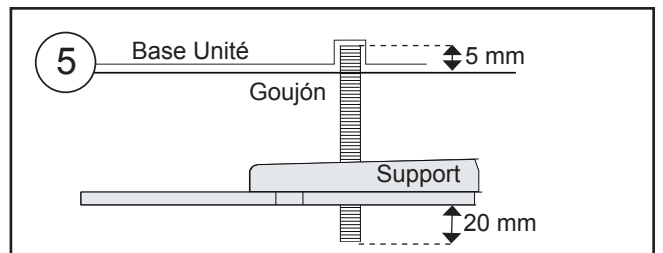

5



5

5

6

en suivant cet ordre :

- rondelle a mouse
- rondelle plain diamètre 8 aile large
- écrou M8
- plain rondelle diamètre 8 aile large

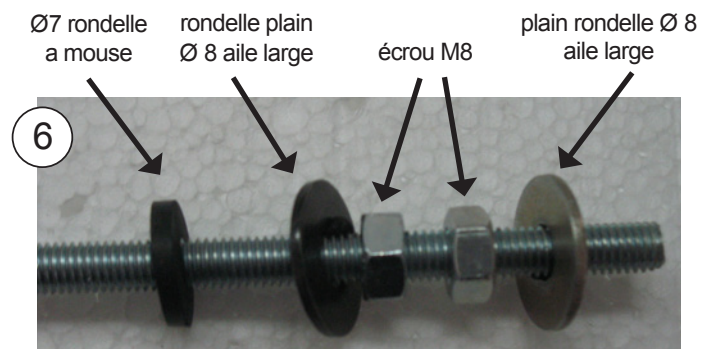

6

7 Placer les supports de fixation (2), avec une rondelle (1) et un écrou autobloquant (1) M8, sans serrer.



7a IVECO Stralis depuis 2008 : couper les supports de fixation des deux côtés en les laissant à 525 mm.

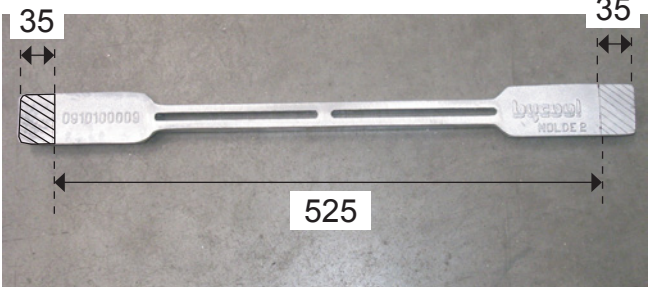

8 Visser 10 mm les goujons (4) M6 x 55 ou 80, comme indiqué au (D) du schéma point 17.

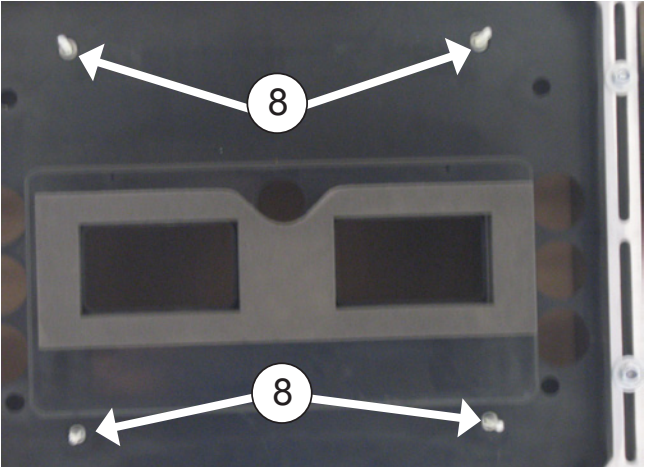
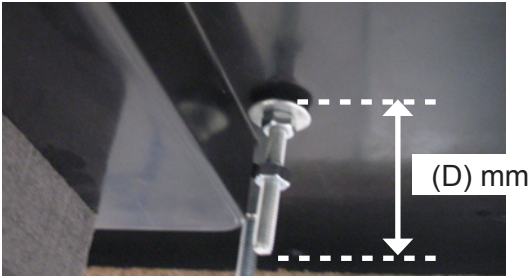

8a IVECO Stralis depuis 2008 : visser les goujons M6x80 en les laissant à 70 mm de la base.

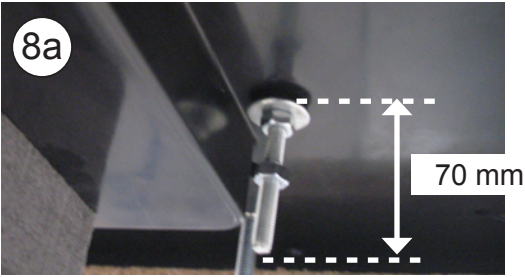

9 Placer (1) rondelle mouse diamètre 6 (1) plain rondelle diamètre 6 aile large et (1) écrou M6 sur chacun des asperges M6. En suivant serrer l'écrou jusqu'au la rondelle à mouse reste un peu pressée.

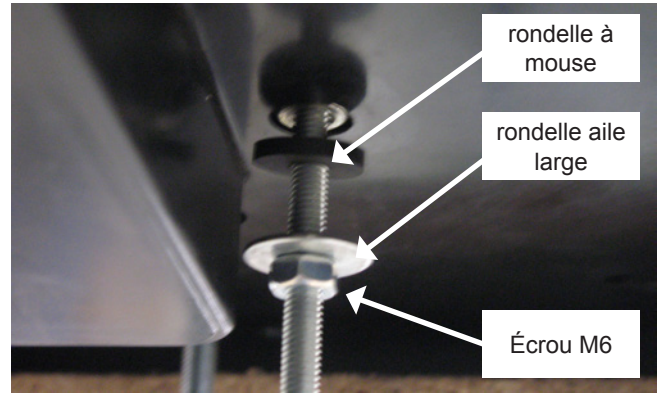

10 Placer l'écrou (1) M6 sans le serrer sur chaque goujon.

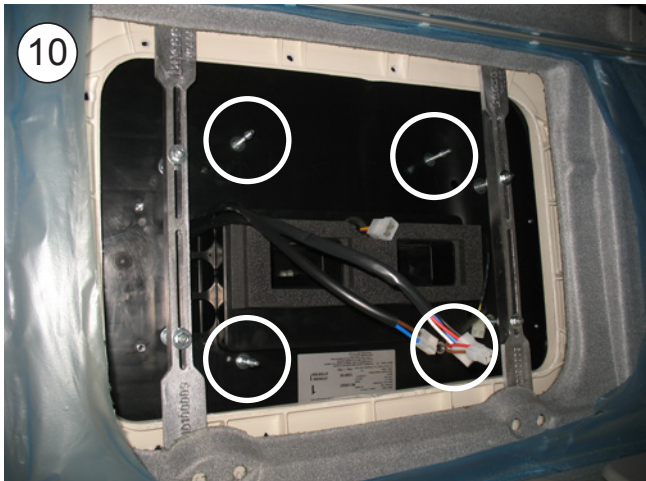
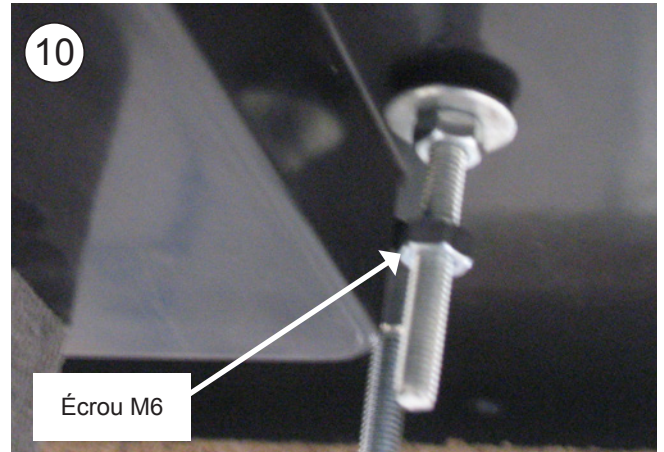

10a Entre la base et le panneau inférieur de distribution d'air, connecter (2) boîtes à deux voies de capteur antigel (câbles blancs) et capteur d'air de retour (câbles noirs), la boîte à 4 voies du souffleur, (2) câbles de communication et la boîte à 8 voies de câblage à la connexion avec contrôle électronique.

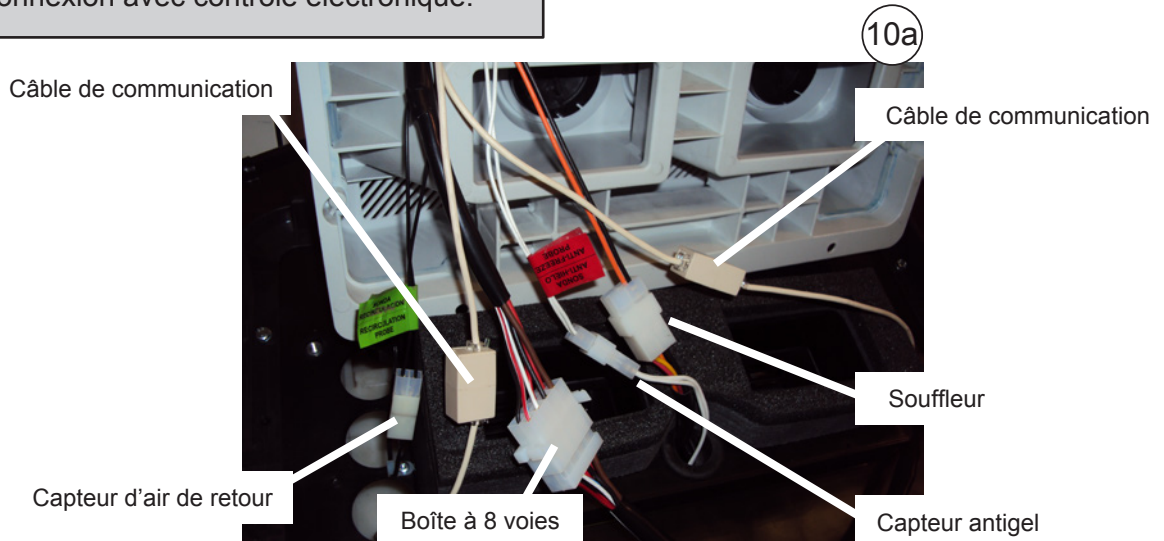

11

Placer le panneau intérieur de distribution d'air dans les goujons précédents avec (1) rondelle M6 surface large et (1) écrou M6 sur chaque goujon. Serrer les écrous jusqu'à ce que le canalisateur du panneau intérieur de distribution d'air heurte le caoutchouc mousse supérieur de l'équipement.

IVECO Stralis depuis 2008: fixer le panneau intérieur de distribution d'air avec des séparateurs hexagonaux de L25. (*) ce modèle ne porte pas ces écrous ni ces rondelles.

Important : le canalisateur du panneau intérieur de distribution d'air doit heurter le caoutchouc mousse supérieur de l'équipement pour éviter des fuites d'air.

11

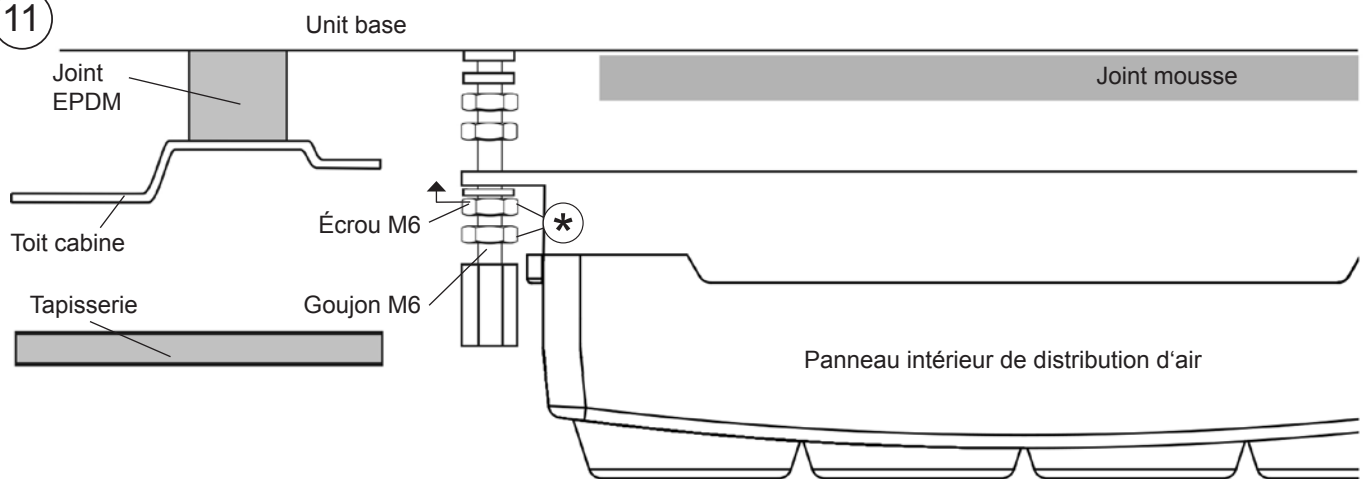

12

Tighten nut mentioned under point 10 until it touches upper surface of front.

12

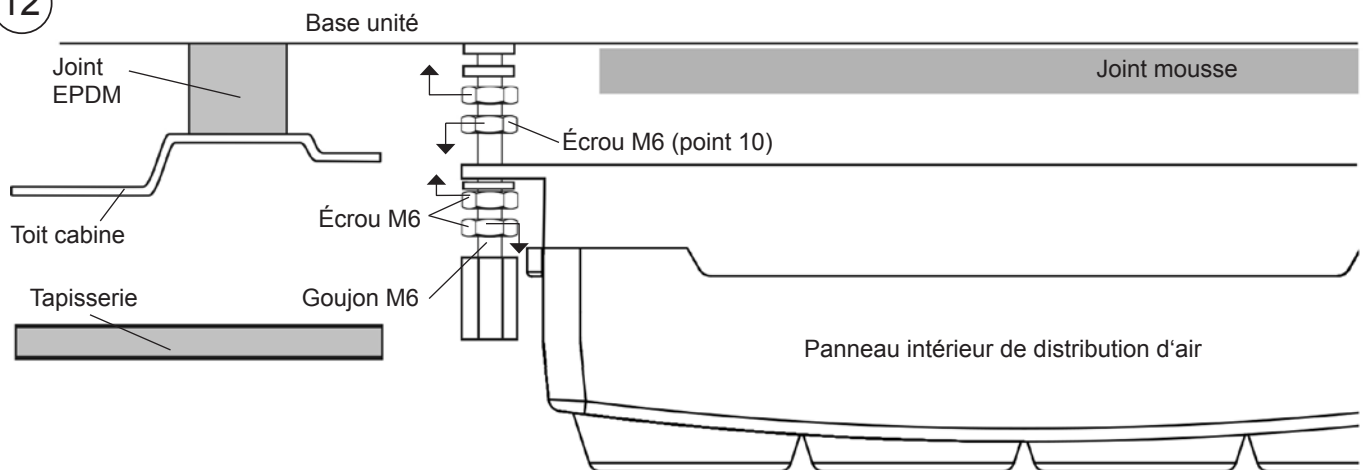

13

Placer la console et centrer l'appareil sur la partie convenant le mieux du toit de la cabine. Une fois centrée, retirer la console pour l'installer plus tard.



14

IVECO Stralis depuis 2008 : effectuer les coupes nécessaires dans la console en respectant les mesures indiquées et centrer l'équipement en emboîtant la console dans le cadre de la tapiserie d'origine.

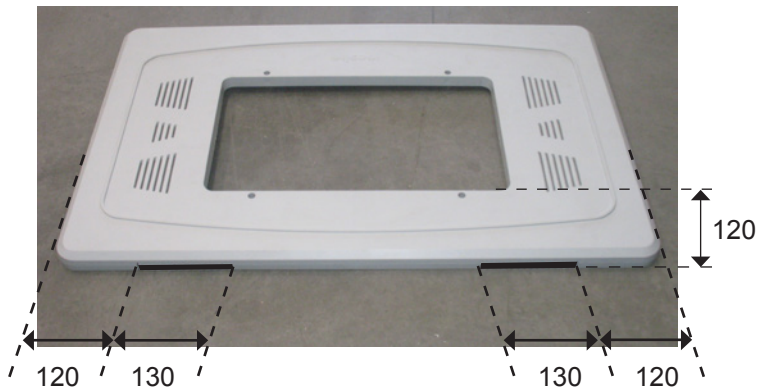

15

Fixer les supports en serrant les écrous jusqu'à serrer le joint EPDM de l'appareil entre 3 et 6 mm;

Important: Pour éviter la filtration d'eau dans la cabine, vérifier le serrage du joint EPDM à la base du **Compact**, comme indiqué sur le diagramme.



Vérifier la compression du joint EPDM en utilisant un flexomètre dans les quatre coins.

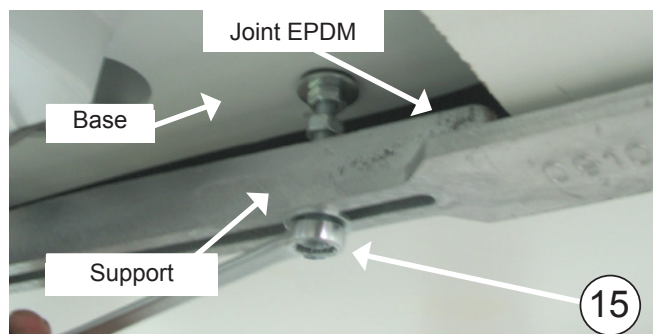
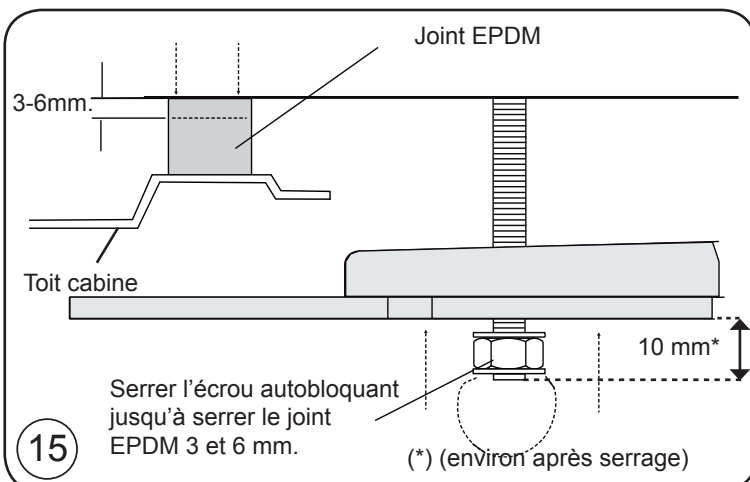

16

Serrer les écrous (4) M8 afin de fixer à (4) l'unité base.

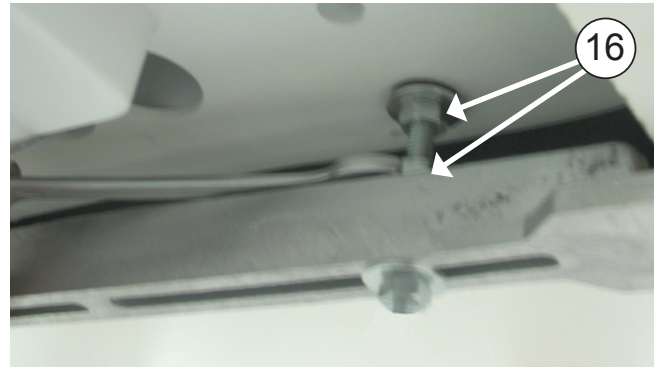

17

Placer un écrou M6 (A) après l'écrou de fixation du panneau intérieur de distribution d'air dans chaque goujon. Placer les hexagones M6 en vissant jusqu'à ce qu'il reste 1 mm au-dessus de la tapisserie. Dévisser les écrous M6 (A) de ce point jusqu'à atteindre les hexagones et serrer contre eux.

IVECO Stralis depuis 2008 : ajuster le séparateur jusqu'à ce que la console soit parfaitement ajustée dans l'entaille d'origine. (*) ce modèle ne porte pas ces écrous ni ces rondelles.

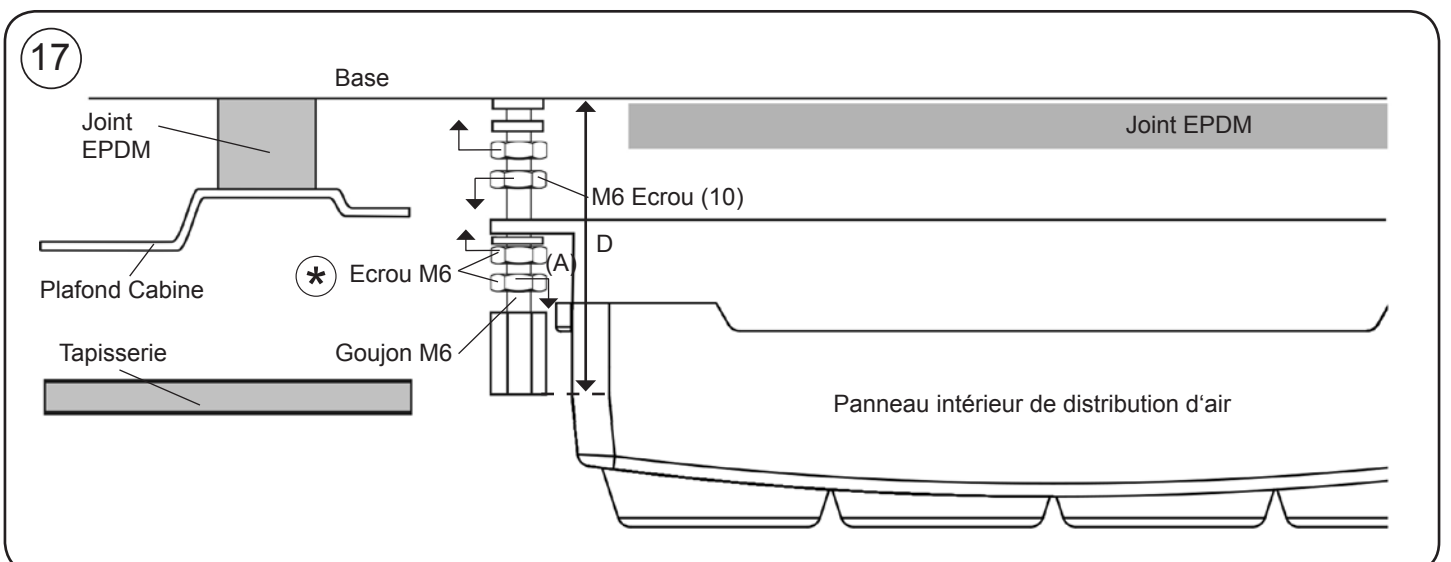
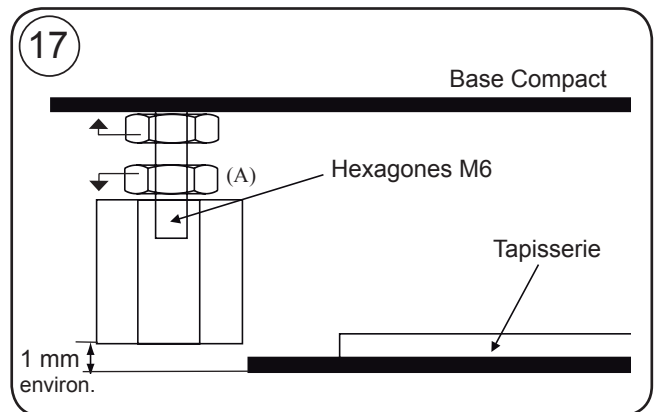

18 Placer la console à l'aide des (4) vis Allen M6/100x15.



19 Couvrir les têtes des vis Allen (4) M6/100x15 avec les capuchons en plastique M6.

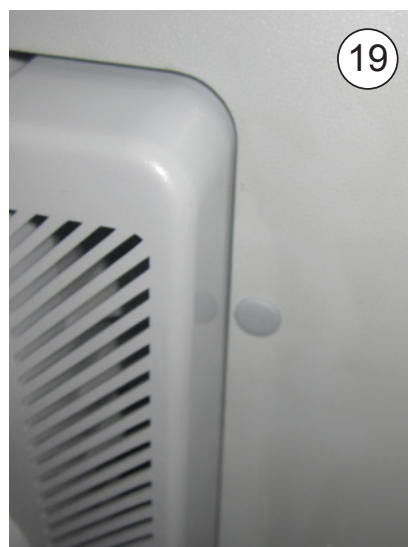

Vue explosée jusqu'à la fixation des supports de fixation

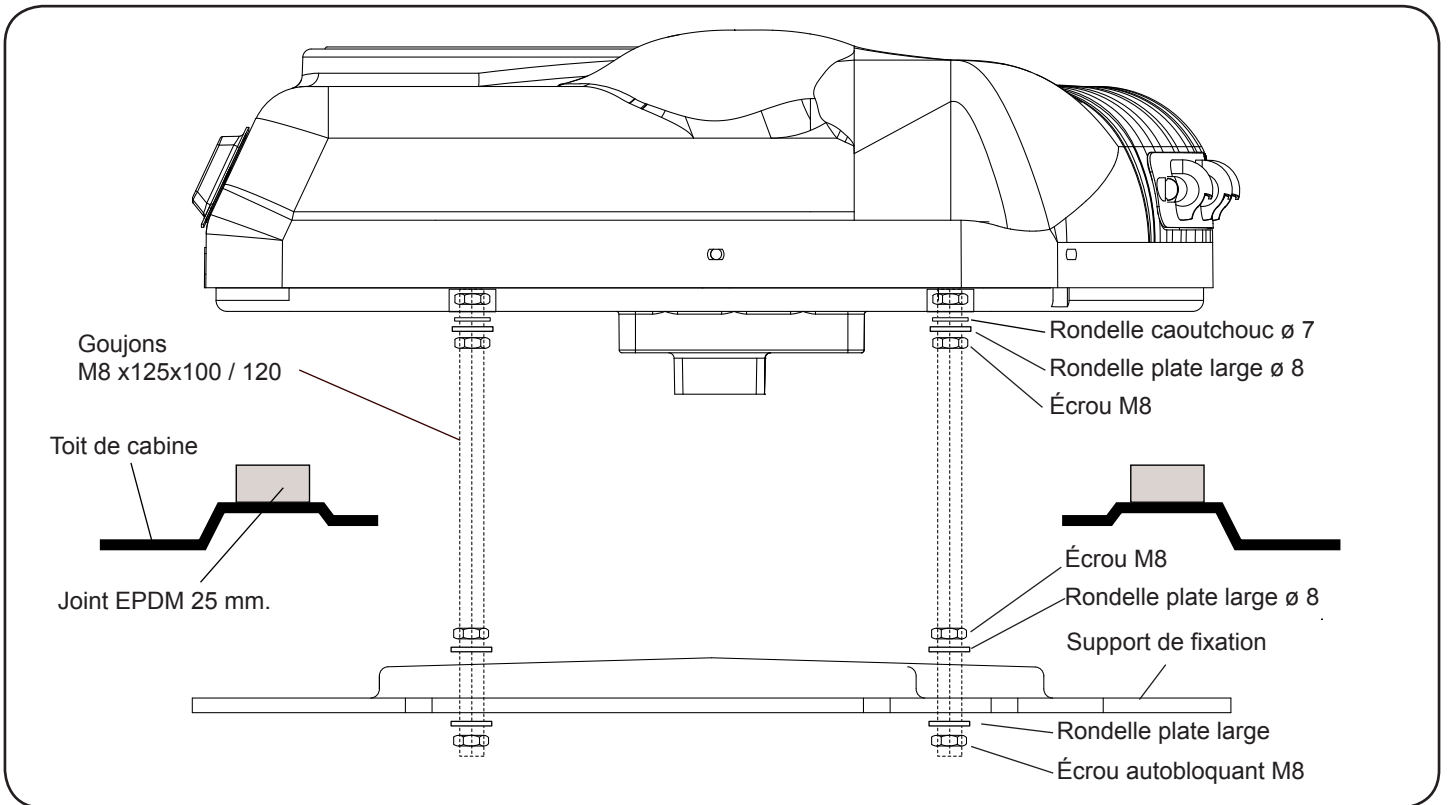

Vue explosée jusqu'à fixation des consoles

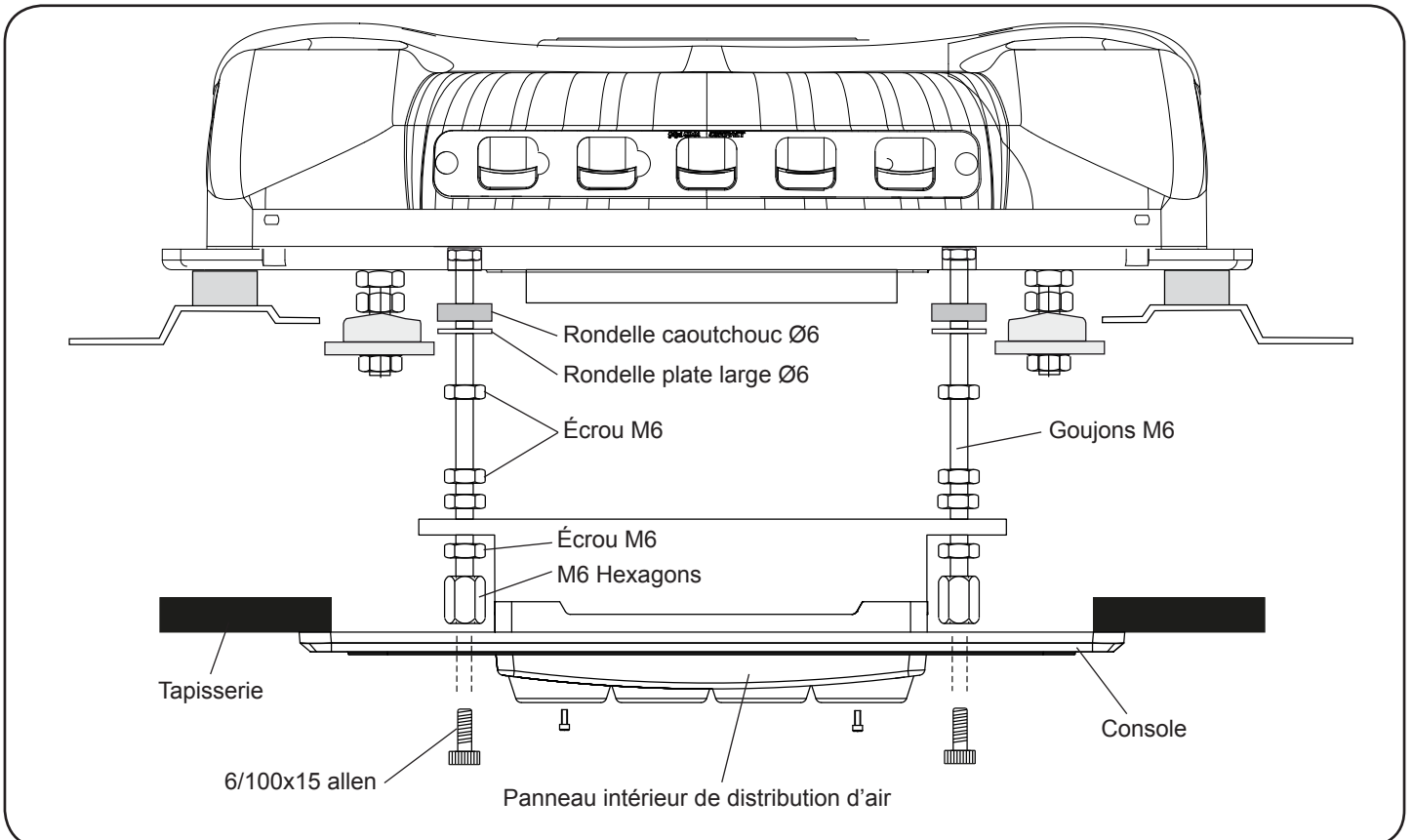

Instructions détaillées sur l'installation du câblage d'alimentation

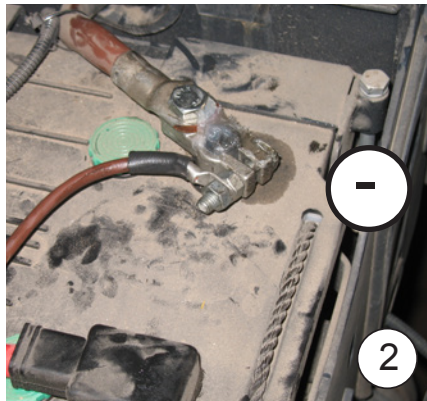
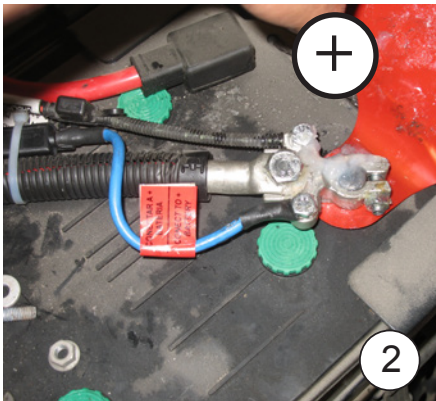
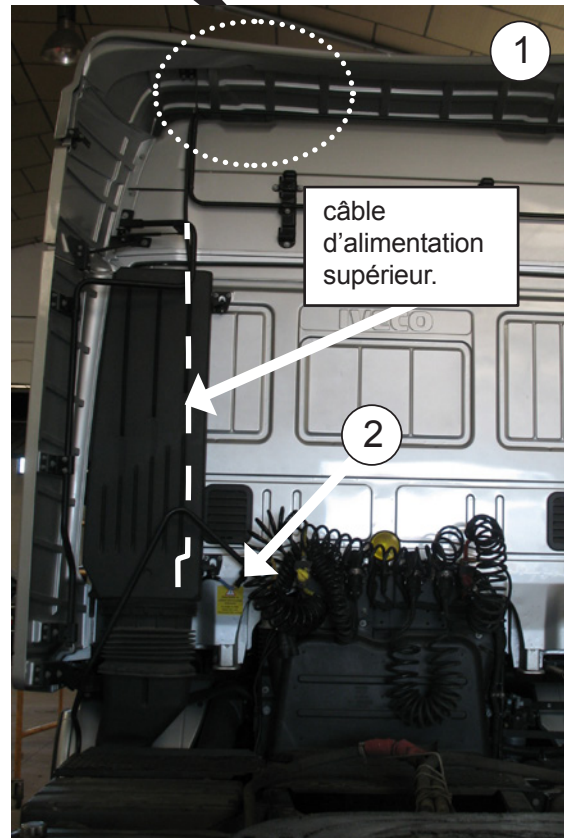
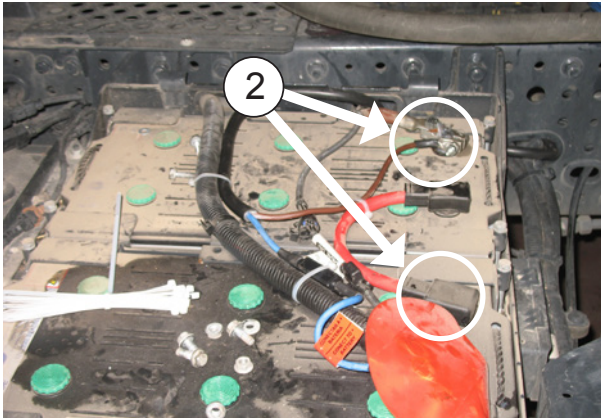

- 1- Connecter le câble d'alimentation supérieur à la partie arrière de l'appareil et le conduire par la partie postérieure de la cabine en collant les supports en plastique et en le fixant avec des brides.
- 2- Connecter le câble d'alimentation inférieur à la Une caisse de fusibles + et au centre de masses- , en le conduisant par le passage de câblage original, fixé avec des brides, vers la partie postérieure de la cabine, afin de connecter au câble d'alimentation supérieur. **LORS DU BRANCHEMENT DES CÂBLAGES, LAISSER LA DISTANCE PERTINENTE AFIN D'EVITER LEUR RUPTURE DUE AUX MOUVEMENTS DE LA CABINE.!!**

IMPORTANT: En raison du système complexe de réglage électronique de l'appareil, la prise de courant sera directement effectuée sur la batterie du véhicule.

IMPORTANT: Pour la mise en marche, consulter le Manuel de l'Usager.



- 3- Placer des adhésifs de danger à l'union de câblage et sur le dispositif d'élévation de la cabine.



Câblage électrique

AVERTISSEMENT IMPORTANT!

Attention ! Ne pas inverser les polarités dans la connexion de l'alimentation à l'équipement. Si cela se produisait, la plaque ne s'allumerait pas, l'équipement ne fonctionnerait pas et des dommages irréparables se produiraient sur les modules des compresseurs.

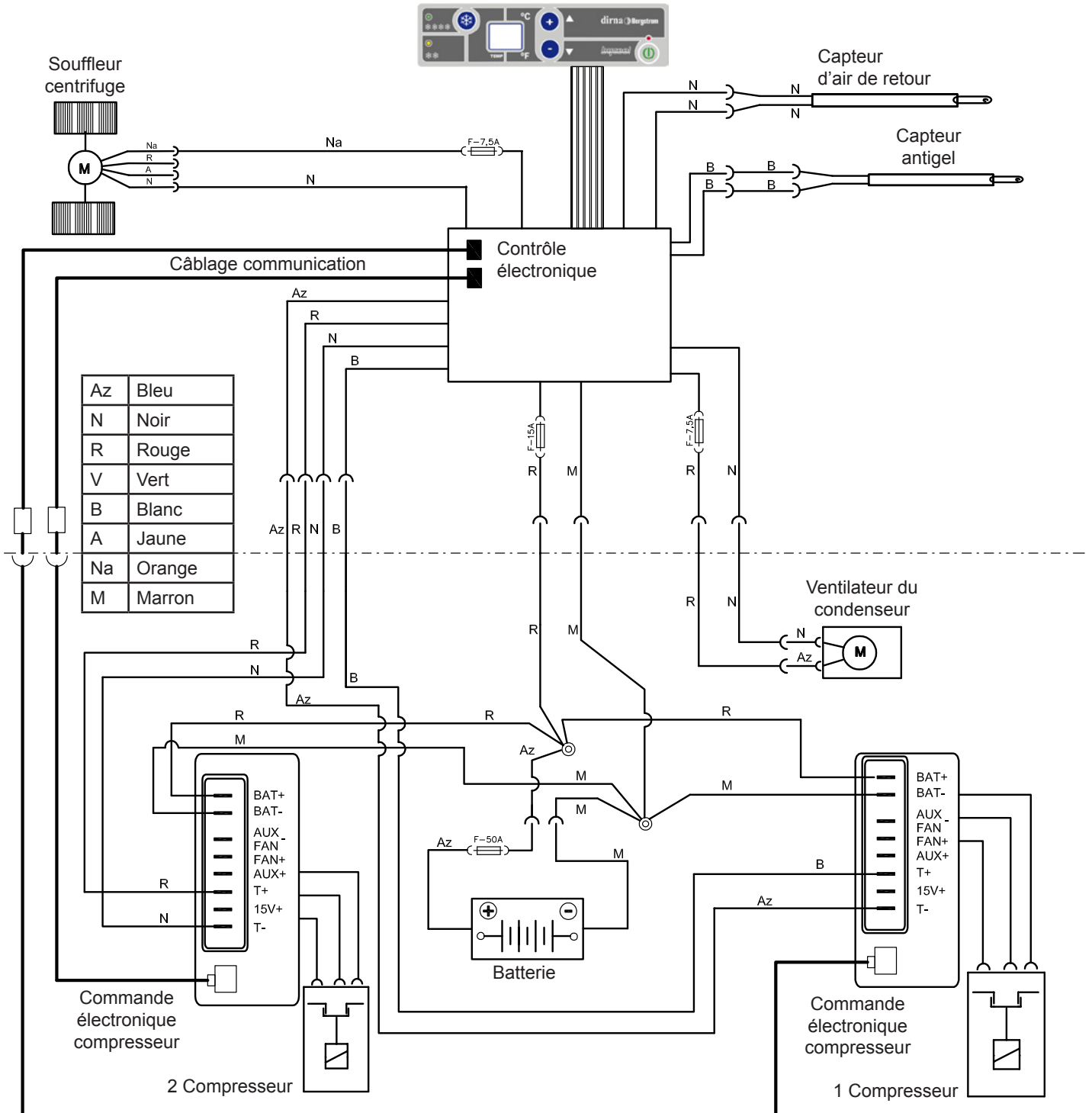

**Empfehlungen
Zur montage**

- Vor und während der Montage bitte diese Anweisungen lesen und beachten.
- Benutzen Sie für jeden Arbeitsschritt die geeigneten Werkzeuge.

Elektrizität

- Zündschlüssel abziehen.
- Vor Montagebeginn die Batterie abklemmen.
- Den ordnungsgemäßen Anschluss und die korrekte Installation der Elektrokomponenten überprüfen.

 **Achtung**

Sollte sich das Gerät während der Montage neigen, muss man mindestens 60 Minuten warten, nachdem es wieder in die horizontale Lage gebracht wurde, um es wieder einzuschalten.

 **Achtung**

Wird die Klimaanlage im Kabinendach installiert, muss der obere Teil der Kabine mit einem Tuch oder einer Decke gegen eventuelle Kratzer geschützt werden. Bei der Installation der **Compact** auf dem Kabinendach muss darauf geachtet werden, dass mit Luken ausgestattete Kabinen über eine ausreichend stabile Struktur verfügen, um das Gewicht des Geräts stand zu halten. Sollte das Fahrzeug über keine Luke verfügen und sollte es notwendig sein, das Kabinendach aufzuschneiden, bzw. sollte die vorhandene Struktur nicht ausreichend stabil sein (z.B. wenn sie aus Faser, Kunststoff usw. hergestellt ist), obliegt es dem Installateur zu entscheiden, ob das Kabinendach zur Vermeidung von Verformungen, Brüchen, undichten Stellen usw. verstärkt werden muss, und die hierfür notwendigen Mittel bereit zu stellen.



Werkzeuge

- Torx-Schraubenschlüssel
- Inbusschraubenschlüssel
- 10er, 13er, 14er Schraubenschlüssel
- Schere
- Metermaß







Mitgelieferte unterlagen

| | |
|--------------------|------------|
| Montageanweisungen | 1001217181 |
| Benutzerleitfaden | 1001218019 |
| Fehlerdiagnose | 1001218025 |
| Garantie | 220AA10017 |

Symbologie

-  Fragile
-  Attention aux coupures !
-  Risque électrique

 **Warnhinweise**

-  Der Installateur muss im Bereich Fahrzeug-Klimaanlagen ausreichend geschult sein.
-  **dirna Bergstrom, s.l.** übernimmt keine Verantwortung für Schäden oder Brüche aufgrund einer nicht ordnungsgemäßen Installation oder Bedienung des Geräts oder den Austausch von Teilen bzw. Umbauten, die ohne die erforderliche schriftliche Genehmigung durchgeführt wurden.
-  **Mit Kältemittel vorgefülltes Gerät, R-134a. (Kältemittelkreislauf nicht manipulieren).**
-  Siehe **Garantieverfahren** des Produkts in der **Fehlerdiagnose**.
-  Siehe **Benutzerleitfaden** des Geräts für den ordnungsgemäßen Betrieb der Fernbedienung und des Bedienfelds.
-  Die folgenden Unterlagen müssen dem Benutzer nach der Installation ausgehändigt werden: **Benutzerleitfaden, Garantie und Fehlerdiagnose.**

 Vor Montabeginn vorderes Lufteintrittsgitter montieren.



Fahrerhaus Iveco Standar

1-Lukendeckel abnehmen, Befestigungsteile entfernen und dem Kunden übergeben (*).



Standard-Fahrerhaus und Iveco Stralis seit 2008:
EPDM-Dichtung 30 x 25

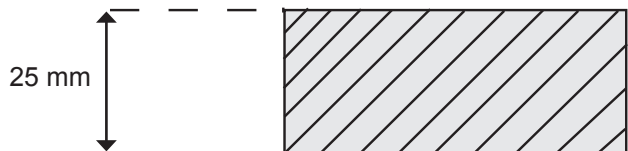

Fahrerhaus Iveco Stralis

1a- Lukendeckel abnehmen, Befestigungsteile entfernen und dem Kunden übergeben (*).



Iveco Stralis Fahrerhaus vor 2008:
EPDM-Dichtung 40 x 40

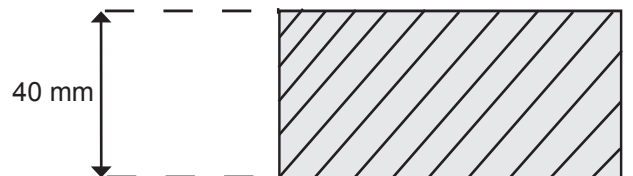

2

Falls der Spoiler eine Mittelstange hat, diese im Bereich der Punkte schneiden, um das Gerät installieren zu können.

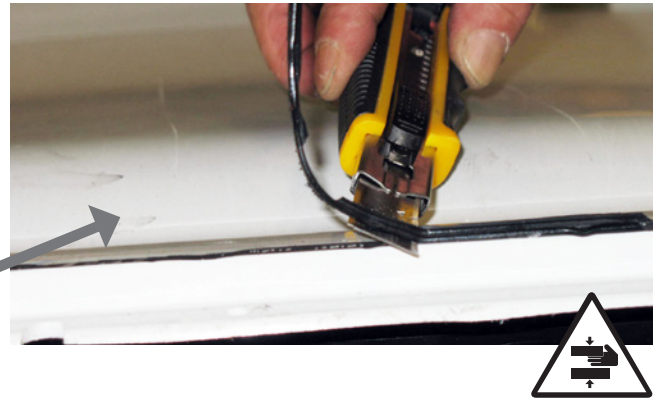

2a

Die EPDM-Dichtung um die Lukenöffnung herum ankleben (siehe Detailansicht für das Schneiden der Ränder).

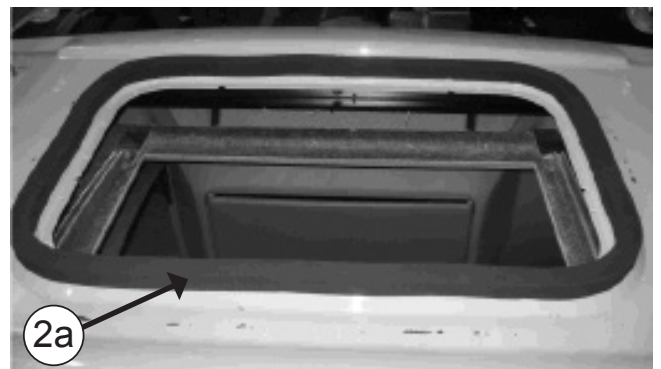

WIE DIE EPDM-DICHTUNG GESCHNITTEN WIRD, UM FILTRATIONEN IN DER KABINE ZU VERMEIDEN

- A-** Dichtung aufkleben und dabei einen Papierschutz von 100 mm auf jeder Seite beibehalten.
- B-** Die zwei Papierstücke entfernen.
- C-** Unter Anpressen beider Enden aufkleben.

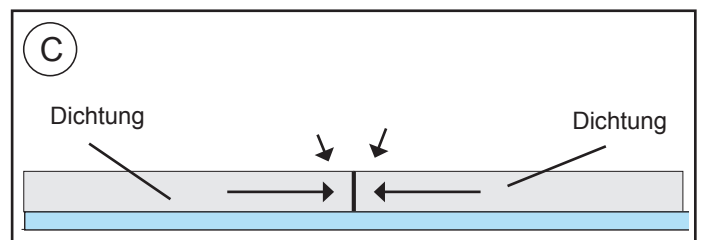
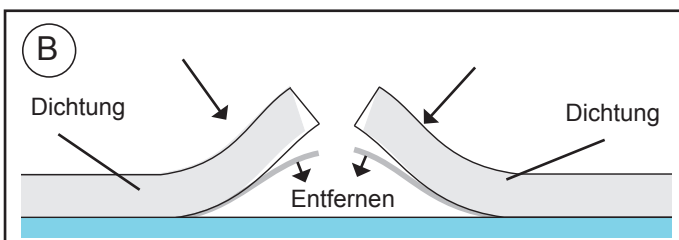
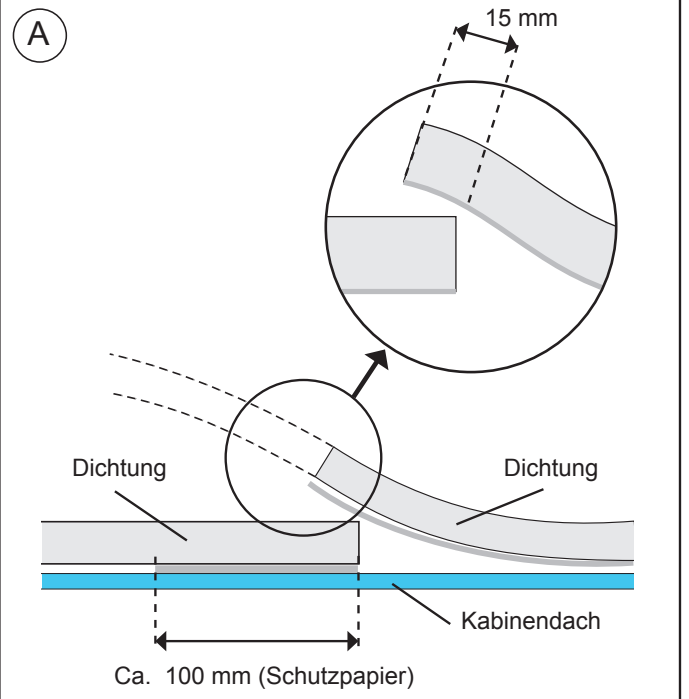

3 **KABINENAUSSENSEITE:**
Compact in der Öffnung positionieren.
Achtung! Beim Auflegen des Geräts auf die Lukenausparung darauf achten, dass die Ablassausgänge nicht von der EPDM-Dichtung zusammengedrückt werden.

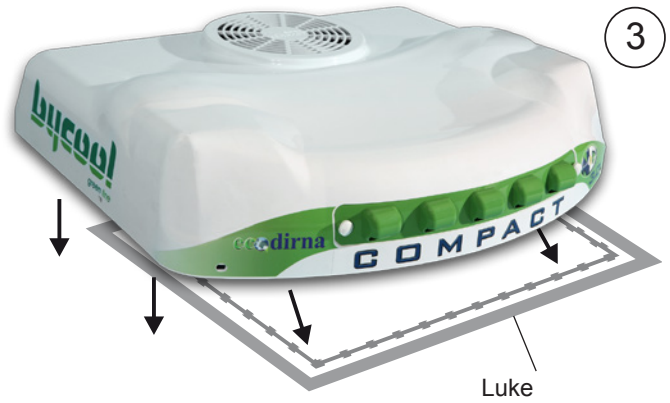

4 Schaumgummidurchführung anbringen, wobei der weichere Teil auf der Gerätegrundplatte aufliegt.
Achtung: Je nach Kabine kann es erforderlich sein, die (2) mitgelieferten Führungen zu verwenden, damit die Luftverteilterafel ordnungsgemäß ausgerichtet ist.



5 **KABINENINNENSEITE:**
 Ca. 5 mm Gewinde für (4) Stiftschrauben 8/125x100 oder 120 mm schneiden (abhängig vom größeren oder kleineren Abstand vom Gerät bis sie nach Positionierung der Befestigungsauflagen 20 mm unter diesen liegen).
IVECO Stralis ab 2008: (4) Stiftschrauben 8/125x100 ca. 5 mm einschrauben.

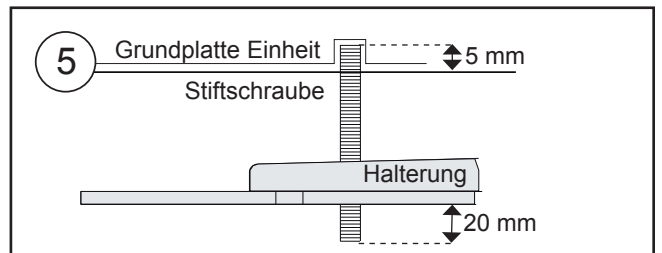

6 Montieren Sie wie folgt:
 Gummischeibe / 3D Unterlegscheibe / Mutter / Gewindestange

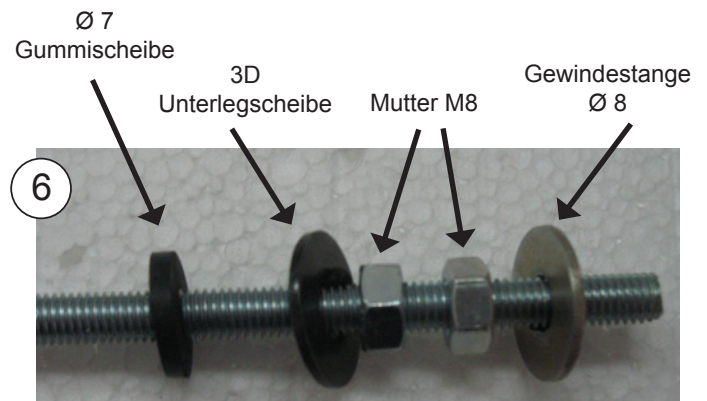

7 Befestigungsauflagen (2) mit einer Unterlegscheibe (1) und einer Autobloc-Mutter (1) M8 einlegen, **jedoch ohne anzuziehen**.



7a **IVECO Stralis ab 2008:** Befestigungshalterung auf beiden Seiten auf 525 mm zurechtschneiden.

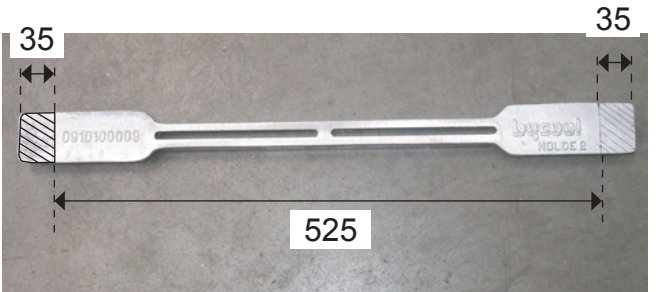

8 10 mm Gewinde für die Stiftschrauben (4) M6 x 55-80 am angegebenen Punkt schneiden laut Distanz (D) beschrieben in Abbildung 17.

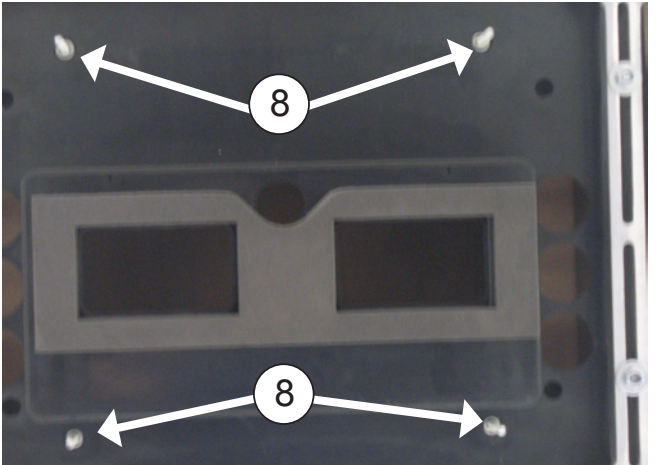
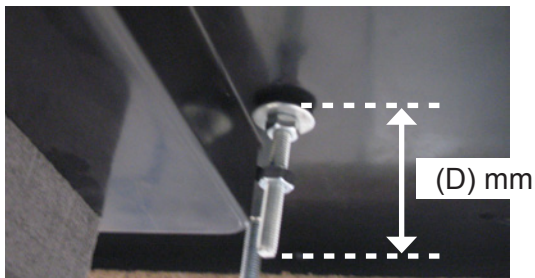

8a **IVECO Stralis ab 2008:** Stiftschrauben M6x80 bis 70 mm von der Grundplatte einschrauben.

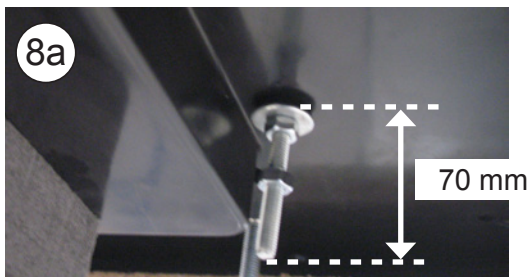

9 Montiere (1) Gummi-Unterlegscheibe, (1) 3D Unterlegscheibe (1) Mutter auf jede Gewindestange. Später ziehen Sie die Mutter an, bis die Gummischeibe ein wenig zusammengepresst ist.

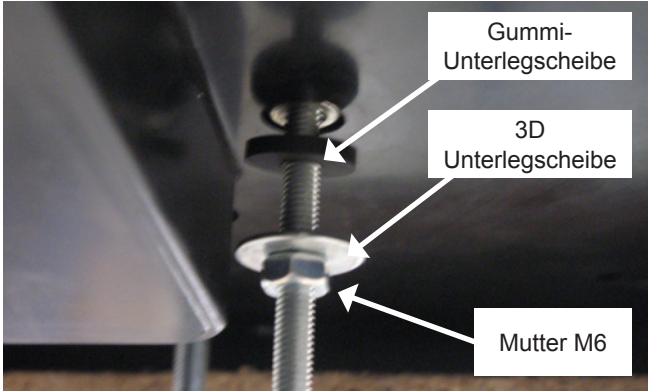

10 Jeweils die Mutter (1) M6 **ohne Anziehen** auf die Stiftschrauben legen.

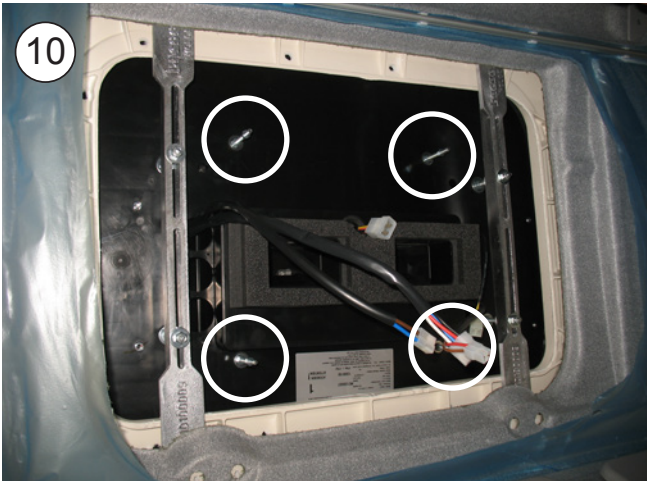
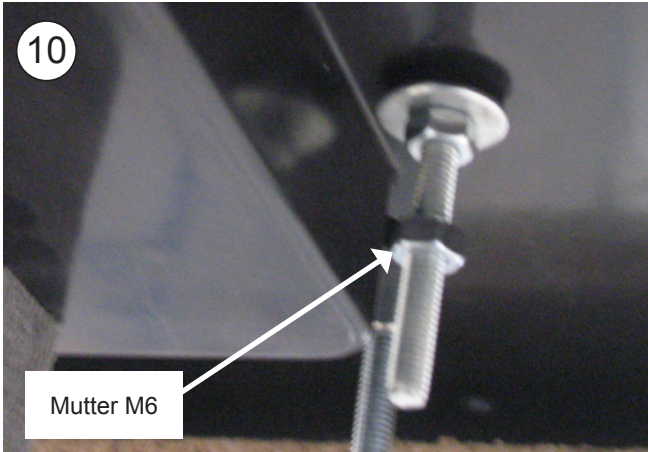

10a Zwischen der Grundplatte und der inneren Luftverteiltertafel (2) 2-Wege-Kästen von Frostschutzfühler (weiße Kabel) und Rückführsonde (schwarze Kabel), 4-Wege-Kasten des Gebläses, (2) Kommunikationskabel und 8-Wege-Kasten der Anschlussverkabelung zur Elektroniksteuerung anschließen.

10a

Kommunikationskabel

Kommunikationskabel

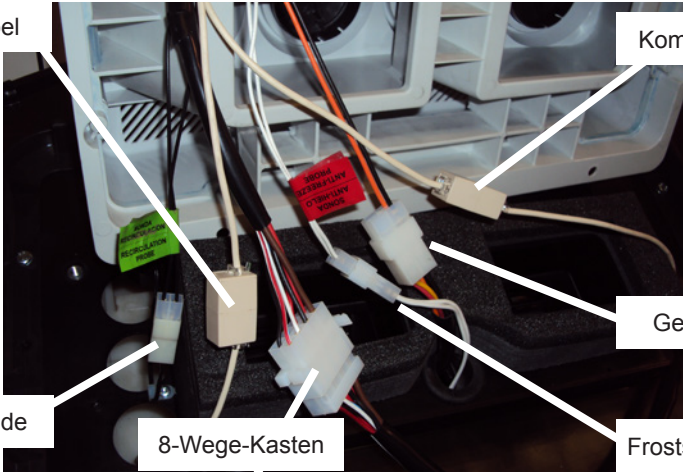

Rückführsonde

8-Wege-Kasten

Gebläse

Frostschutzfühler

11

Innere Luftverteiltertafel an den vorgenannten Stiftschrauben mit jeweils (1) Breitflansch-Unterlegscheibe M6 und (1) Mutter M6 anbringen. Muttern anziehen, bis die Führung der inneren Luftverteiltertafel an das obere Schaumgummi der Anlage anschlägt.

IVECO Stralis ab 2008: Innere Luftverteiltertafel mit Sechskant-Distanzstücken L25 befestigen. (*) Dieses Modell hat diese Muttern und Unterlegscheiben nicht.

Wichtiger Hinweis: Die Führung der inneren Luftverteiltertafel muss an das obere Schaumgummi der Anlage anschlagen, damit keine Luft austreten kann.

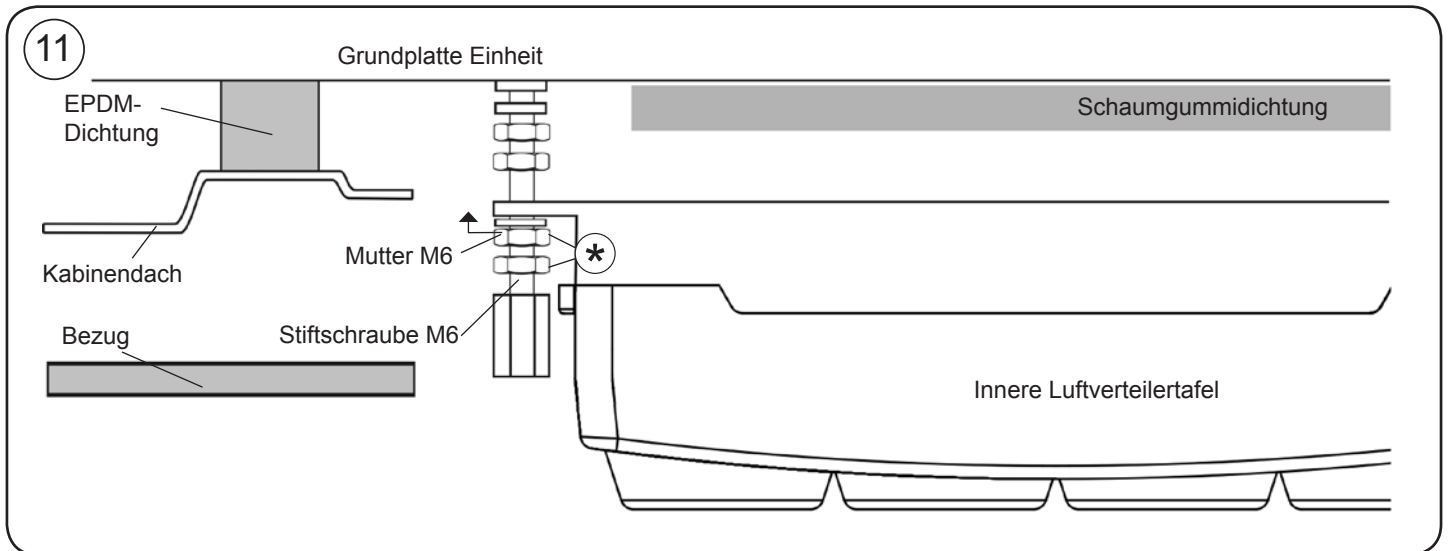

12

Die in Punkt 10 angegebene Mutter anziehen, bis diese die obere Fläche der Vorderseite berührt.

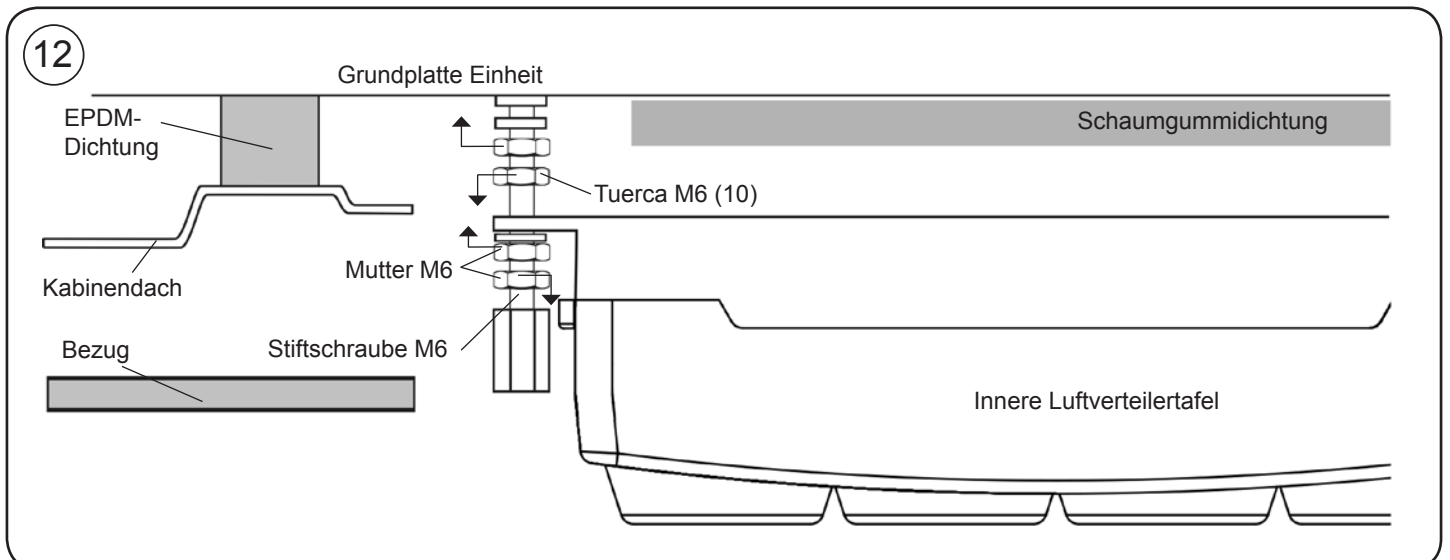

13

Die Konsole aufsetzen und das Gerät an der am besten geeigneten Stelle des Kabinendachs zentrieren. Nach der Zentrierung die Konsole für die nachfolgende Montage abnehmen.



14

IVECO Stralis ab 2008: Schnitte an der Konsole entsprechend der angegebenen Maße durchführen und Gerät so zentrieren, dass die Konsole im Rahmen der Originalverkleidung eingepasst wird.

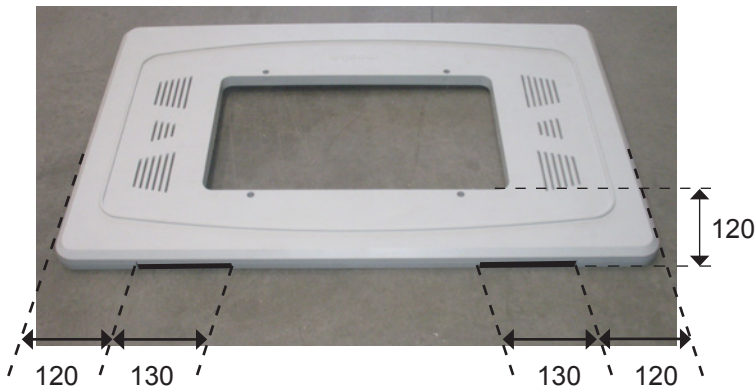

15

Die Halterungen durch Anziehen der Muttern befestigen, bis die EPDM-Dichtung (**Punkt 4**) des Geräts zwischen 3 und 6 mm komprimiert wird;

Wichtiger Hinweis: Um das Eindringen von Wasser in die Kabine zu verhindern, die die Verbindung der EPDM-Dichtung mit der Grundplatte des Minicool wie in **Schema** gezeigt überprüfen.



Die Komprimierung der EPDM-Dichtung überprüfen anhand eines stahlbaudmaßes in den vier Ecken.

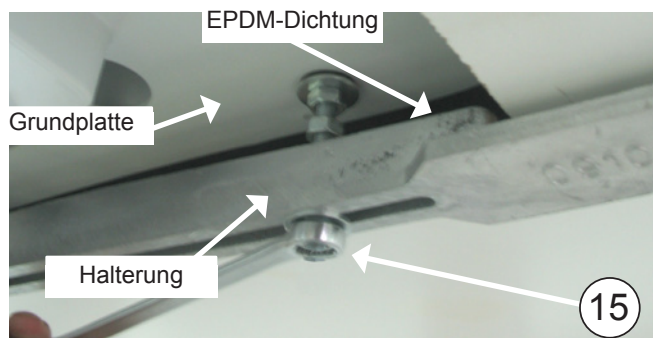
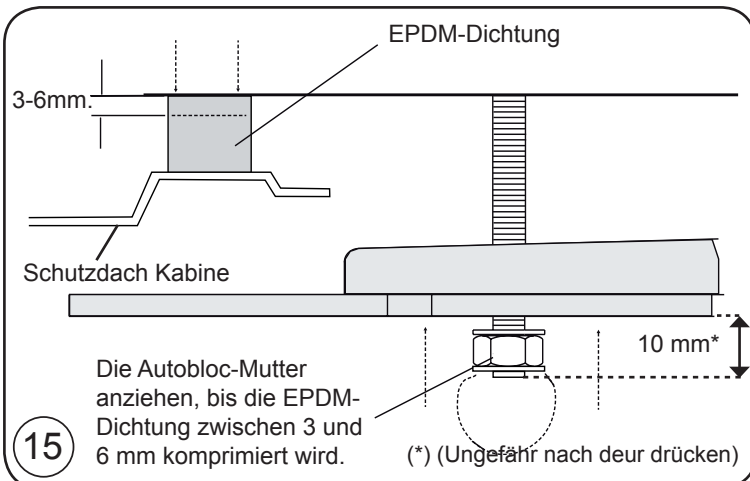

16 Die Muttern (4) M8 anziehen, um sie an der Grundplatte zu befestigen.



17 Eine Mutter M6(A) hinter der Befestigungsmutter der inneren Luftverteiltertafel an allen Stiftschrauben anbringen. Sechskantschraube M6 eindrehen, bis sie 1 mm über dem Bezug heraus steht. Muttern M6 (A) dieses Punkts herausschrauben, bis sie an den Sechskant-Verbindungs-muttern anstoßen, und gegen diese anziehen.

IVECO Stralis ab 2008: Distanzstück einstellen, bis die Konsole perfekt in den Originalausschnitt passt. (*) Dieses Modell hat diese Muttern und Unterlegscheiben nicht.

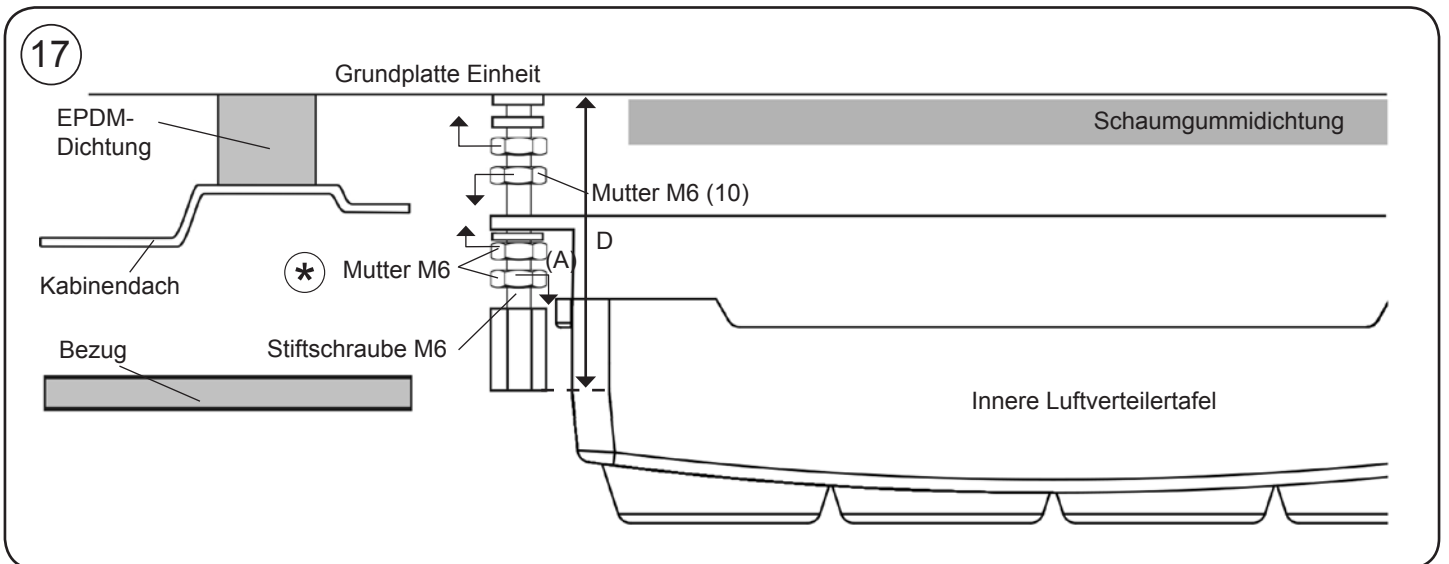
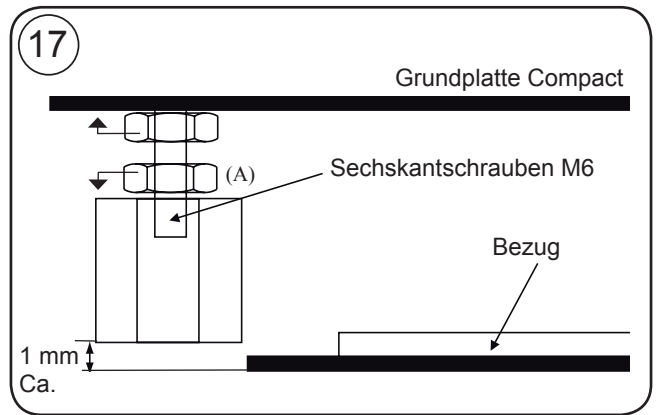

18 Die Konsole anhand von (4) Inbusschrauben M6/100x15 anbringen.



19 Die Köpfe der Inbusschrauben (4) M6/100x15 mit Kunststoffkappen M6 abdecken.



Explosionsansicht bis zur befestigung der befestigungsauflagen

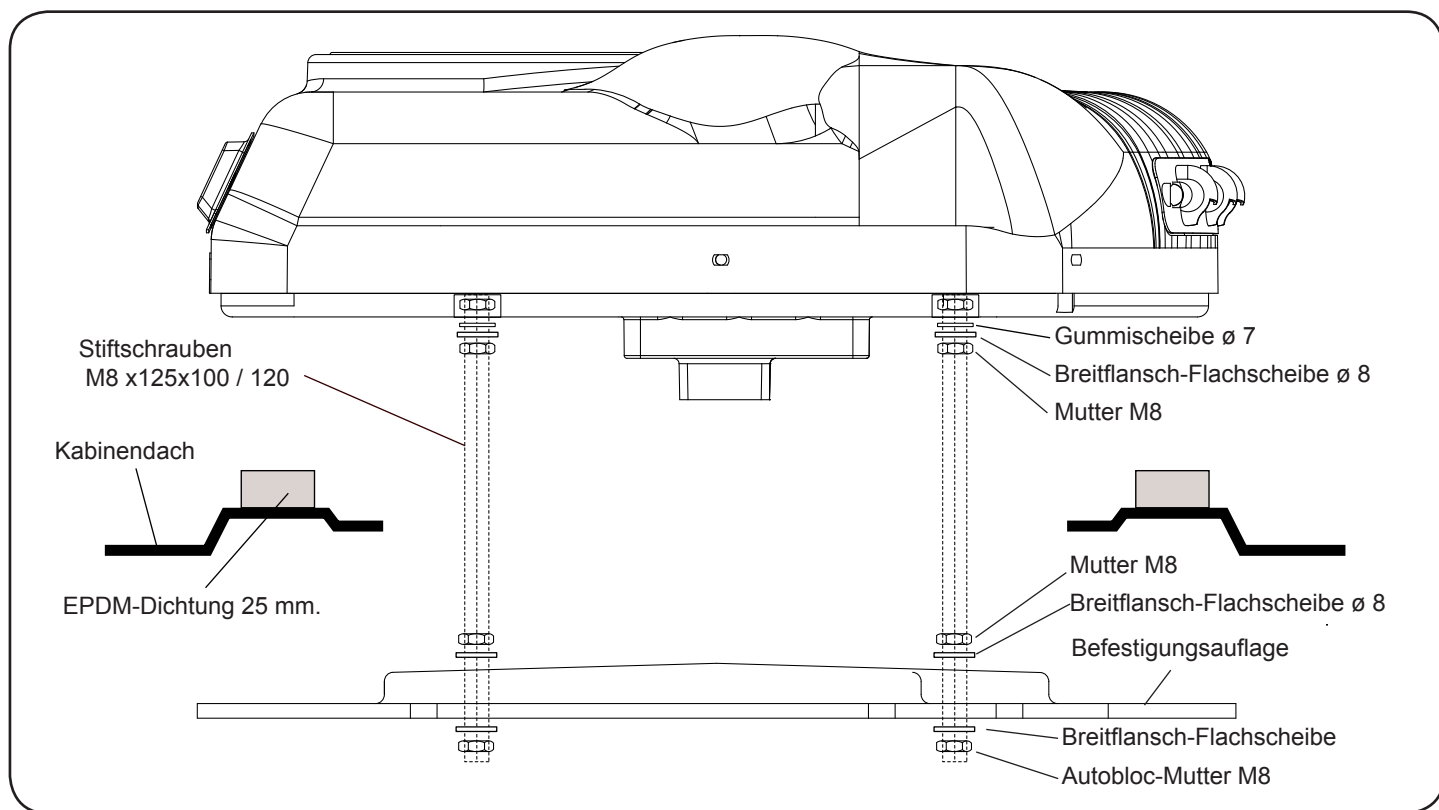

Explosionsansicht bis zur befestigung der konsolen

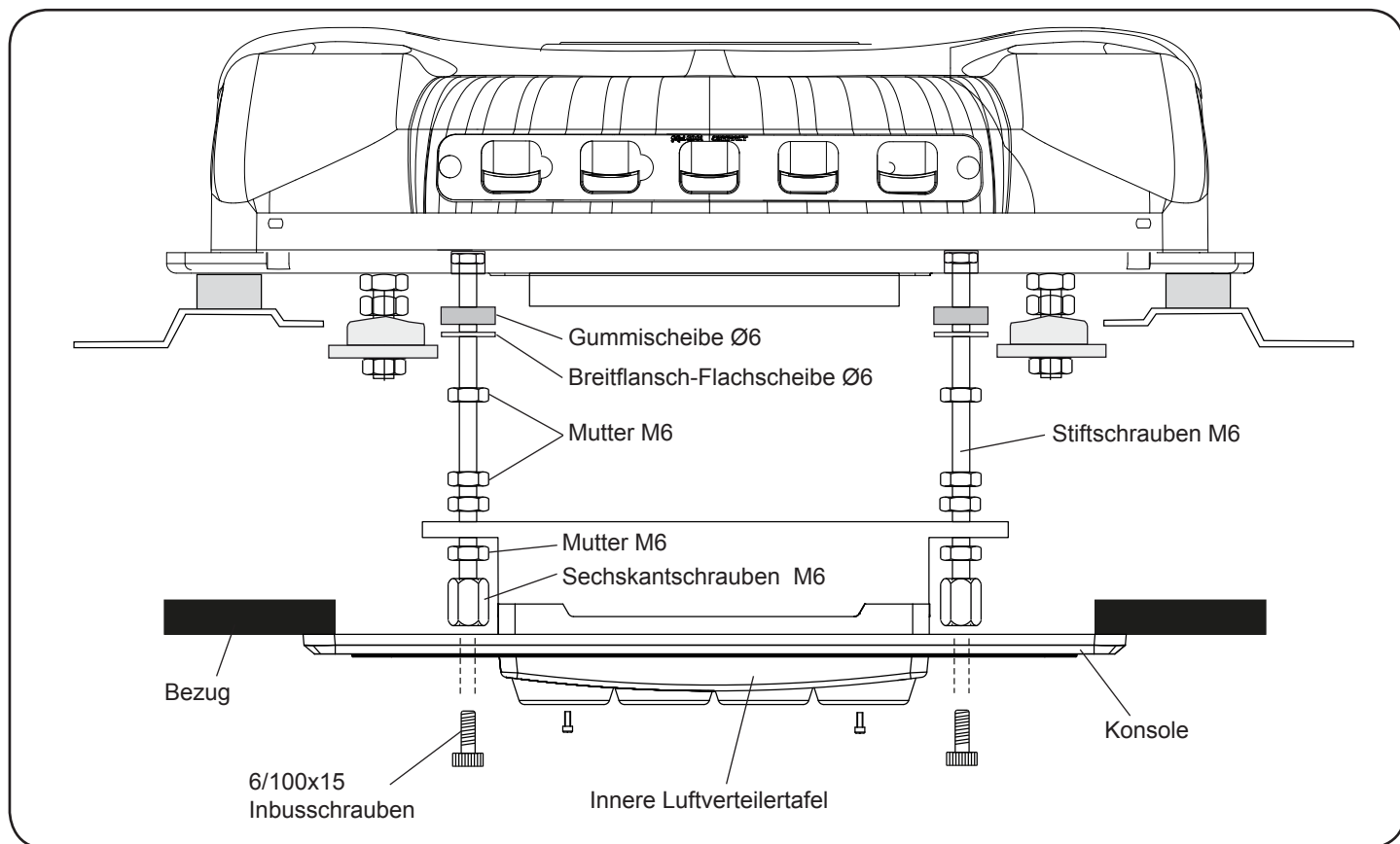

Ausführliche Einleitungen über die Installation der Verkabelungsleitung

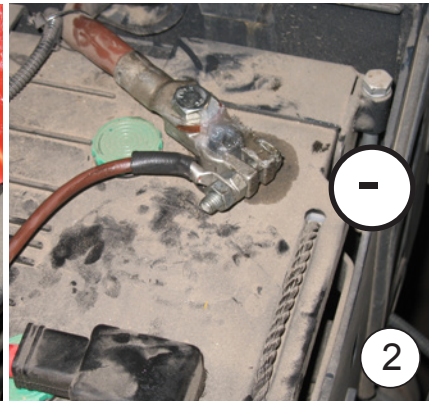
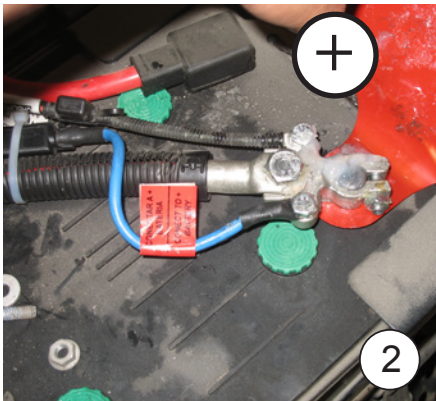
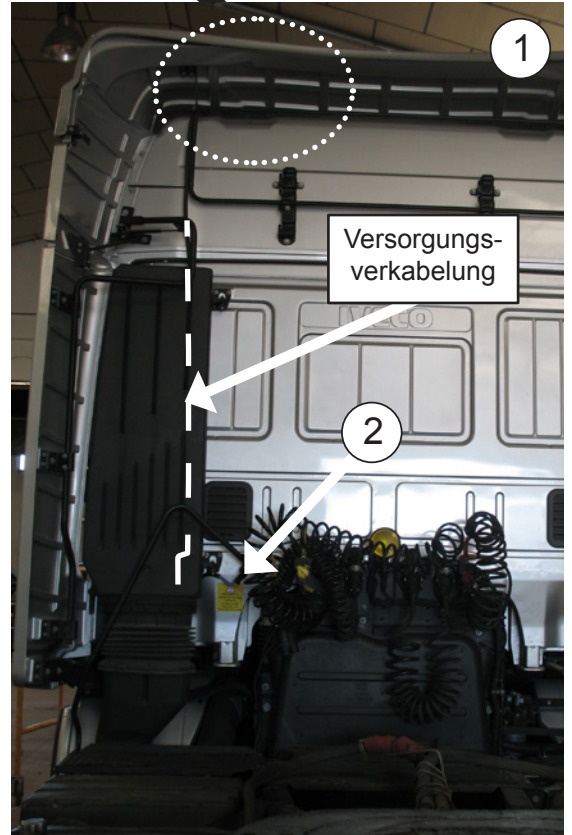
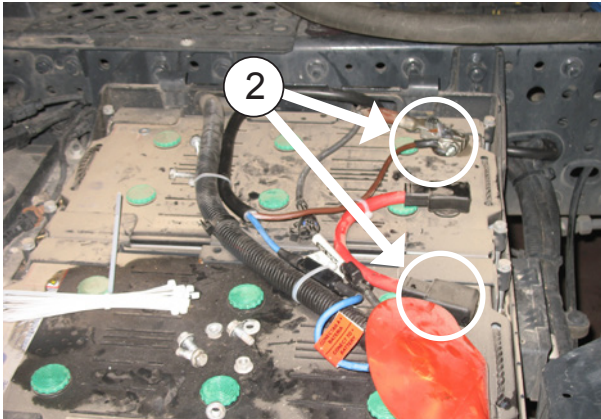

- 1- Oberes Stromversorgungskabel an die Rückseite des Geräts anschließen und um die Kabinenrückseite führen. Dabei die Kunststoffhalter ankleben und mit den Kabelbindern fixieren.
- 2- Unteres Stromversorgungskabel an die Kiste von schmelzbar das + und im Zentrum der Massen der eine - anschließen. Dieses durch den ursprünglichen Kabeldurchgang, befestigt mit Kabelbindern, hin zur Kabinenrückseite führen, um es mit dem oberen Stromversorgungskabel zu verbinden.
!!BEIM VERBINDEN DER KABEL, AUSREICHEND ABSTAND LASSEN, UM EINEN DURCH DIE KABINENBEWEGUNGEN BEDINGTEN BRUCH ZU VERMEIDEN!!

WICHTIG: Aufgrund der Komplexität des elektronischen Regelsystems des Geräts, muss der Stromanschluss direkt an der Fahrzeugbatterie erfolgen.

WICHTIG: Zur Inbetriebsetzung Bedienerhandbuch heranziehen.



- 3- Gefahrenkleber an Kabelverbindung und Kabinenhebevorrichtung anbringen.



Suggerimenti per il montaggio

- Prima di cominciare il montaggio, leggere attentamente le istruzioni e rispettarle nel corso dello stesso.
- Usare gli attrezzi più adatti ad ogni operazione.

Elettricità

- Scollegare la chiave di contatto.
- Scollegare la batteria prima di cominciare il montaggio.
- Assicurarsi di avere effettuato correttamente l'installazione e il collegamento dei componenti elettrici.

Attenzione

Se durante il montaggio si inclina l'impianto, prima di rimetterlo in funzione occorre attendere almeno 60 minuti dal momento in cui è di nuovo in posizione orizzontale.

Attenzione

Quando si installa l'impianto di aria condizionata sul tettuccio, bisogna proteggere la parte superiore della cabina con uno straccio o una coperta per evitare eventuali graffi. Per l'installazione del **Compact**, tenere presente che normalmente le cabine munite di oblò dispongono di una struttura abbastanza solida per sostenere il peso dell'impianto. Tuttavia, se così non fosse e se fosse necessario tagliare il tettuccio, o se in presenza di oblò la struttura non fosse abbastanza rigida (se fosse di fibra, plastica, ecc.), è responsabilità dell'installatore decidere se occorre rinforzare il tettuccio per evitare qualsiasi deformazione, rottura o penetrazione d'acqua, ecc., prendendo le misure necessarie per evitarlo.

Attrezzi

Kit di chiavi Torx
 Kit di chiavi Allen
 Chiave fissa 10, 13, 14
 Forbici
 Metro a nastro

Simbologia



Fragile



Attenzione alle mani









Tensione elettrica pericolosa

Documentazione allegata

| | |
|-------------------------|------------|
| Istruzioni di montaggio | 1001217181 |
| Guida dell'utente | 1001218019 |
| Soluzione dei problemi | 1001218025 |
| Garanzia | 220AA10017 |

Avvertenze

-  L'installatore deve essere in possesso della formazione necessaria in materia di aria condizionata per veicoli.
-  **dirna Bergstrom, s.l.** declina ogni responsabilità per danni o rotture derivanti dall'errata installazione o dall'errato uso dell'impianto o da sostituzioni o modifiche effettuate senza la necessaria autorizzazione per iscritto.
-  **Impianto precaricato con gas refrigerante, R-134a. (Non manomettere il circuito di gas refrigerante).**
-  Vedi la **procedura di garanzia** del prodotto in **Diagnosi dei problemi**.
-  Vedi la **Guida dell'utente** dell'impianto per il corretto funzionamento del telecomando e del pannello di controllo.
-  I seguenti documenti devono essere consegnati all'utente una volta conclusa l'installazione: **Guida dell'utente, Garanzia e Diagnosi dei problemi**.

 Prima di iniziare il montaggio, installare la griglia sull'entrata anteriore dell'aria.



Cabina Iveco Standar

Cabina Iveco Stralis

1- Smontare coperchio tettuccio, gli elementi di fissaggio e consegnare al cliente (*).

1a- Smontare coperchio tettuccio, gli elementi di fissaggio e consegnare al cliente (*).



Cabina Standar e Iveco Stralis dal 2008:
Guarnizione EPDM 30 x 25

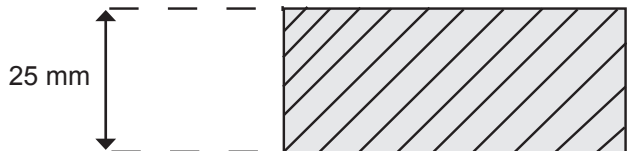

Iveco Stralis cabina prima del 2008:
Guarnizione EPDM 40 x 40

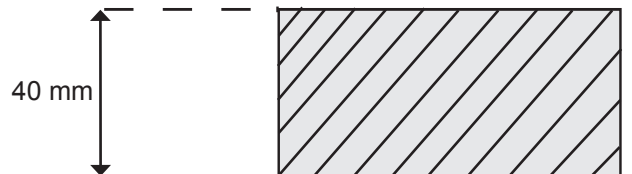

2 Eliminare i residui di adesivo dalla superficie superiore della cabina prima di incollare la guarnizione EPDM.

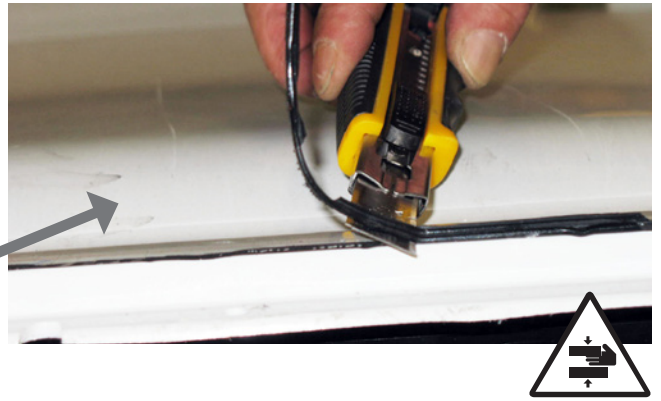

2a Incollare la guarnizione EPDM intorno al foro dell'oblò (vedi particolare per tagliare i bordi)



 **COME TAGLIARE LA GUARNIZIONE EPDM PER EVITARE INFILTRAZIONI NELLA CABINA**

A- Incollare la guarnizione mantenendo una protezione di carta di 100 mm su ogni lato.

B- Rimuovere i due pezzi di carta.

C- Incollare premendo su entrambe le estremità.

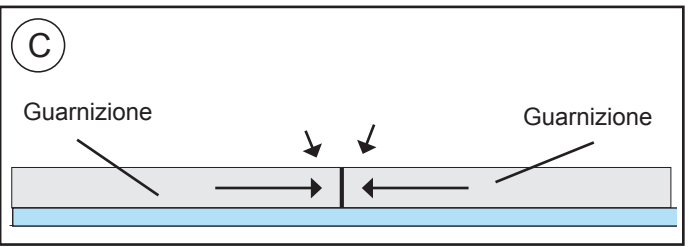
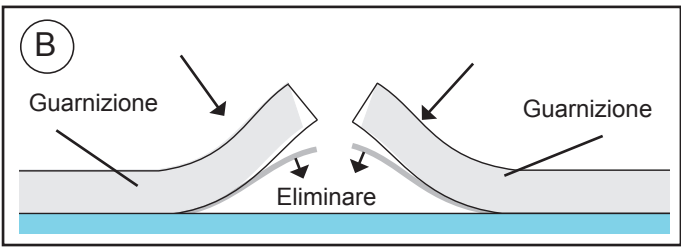
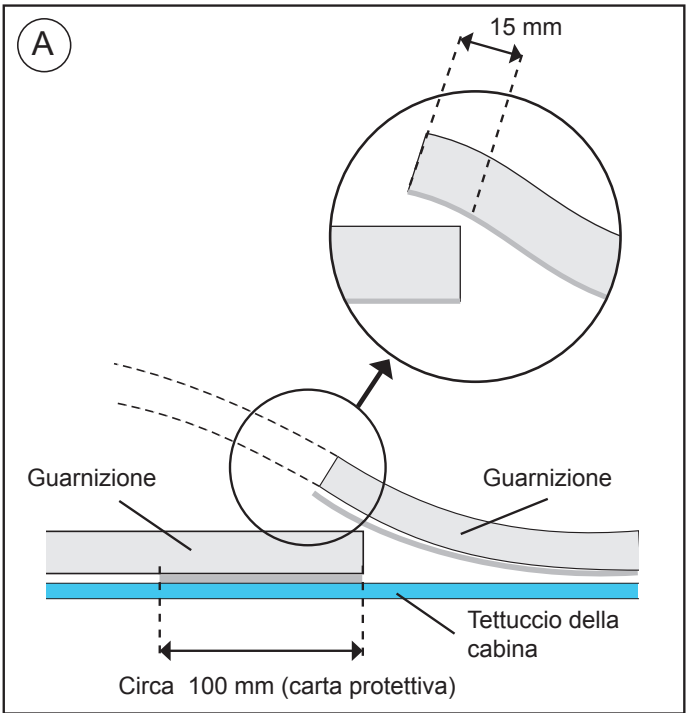

3 ESTERNO CABINA:

Inserire il Compact nel vano.

Attenzione! Quando si posiziona l'impianto sul vano del tettuccio apribile, controllare che le uscite di scarico non siano ostruite dalla guarnizione EPDM.

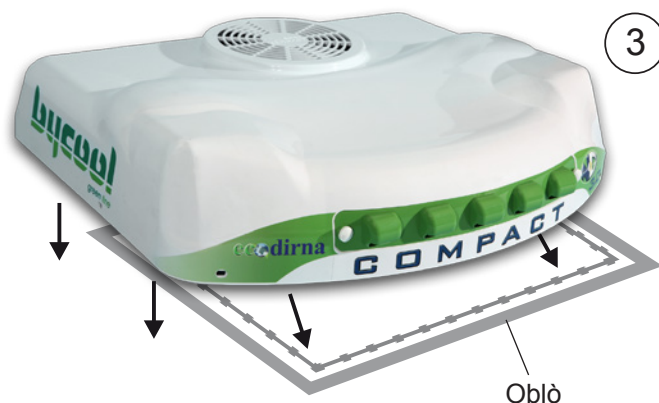

4

Posizionare il canalizzatore di gommapiuma con la parte più morbida sulla base dell'impianto.

Attenzione: A seconda della cabina, può essere necessario usare i (2) canalizzatori in dotazione per la completa adesione del pannello di distribuzione dell'aria ai medesimi.



5

INTERNO CABINA:

Avvitare di circa 5 mm le (4) viti prigioniere da 8/125x100 o 120 mm, a seconda della distanza (maggiore o minore) dall'impianto finché, posizionando i supporti di fissaggio, le viti non sporgono di 20 mm dagli stessi.

IVECO Stralis dal 2008: Avvitare (4) viti prigioniere 8/125x100 5 mm circa.

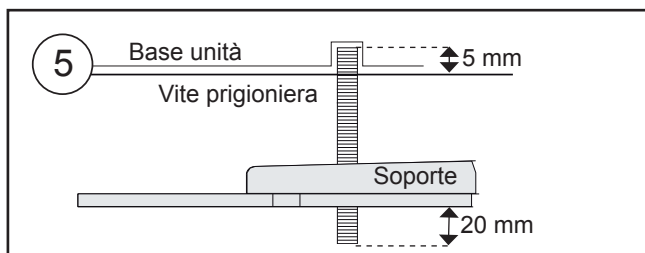

6

Inserire (8) rondella di gomma Ø 7, (1) rondella piana Ø 1 a testa larga, (2) dadi M8 e (1) rondella piana Ø 8 a testa larga, su ciascuna vite prigioniera precedente, seguendo questo ordine.

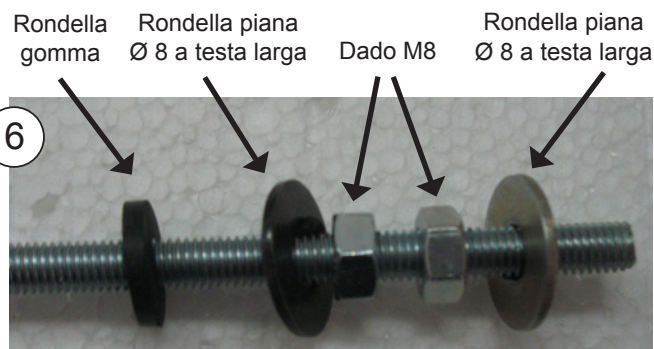

7 Fissare i supporti di fissaggio (2), con una rondella (1) e un dado autobloccante (1) M8, senza stringere.



7a IVECO Stralis dal 2008: Tagliare i supporti di fissaggio su entrambi i lati, lasciandoli alla misura di 525 mm.

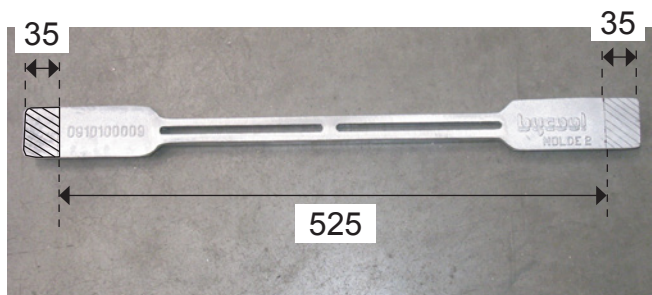

8 Avvitare di 10 mm i perni (4) M6 x 55 o 80, dove indicato distanza (A) segun nella a figura 17.

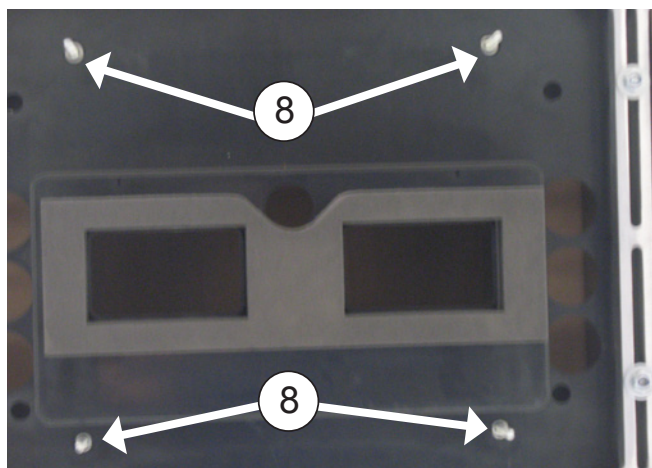
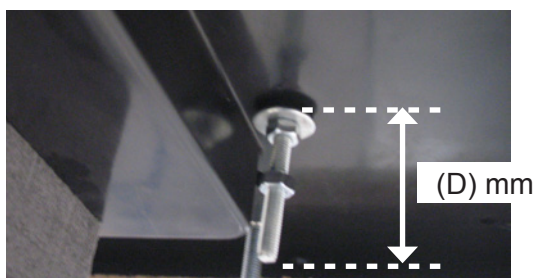

8a IVECO Stralis dal 2008: Avvitare le viti prigioniere M6x80, lasciandole a 70 mm dalla base.

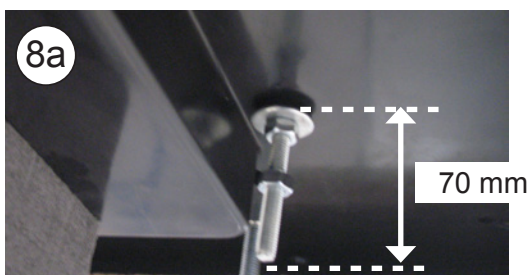

9 Inserire (1) rondella Ø 6 di gomma, (1) rondella piana Ø 6 a testa larga e (1) dado M6 su ogni vite prigioniera M6. Quindi stringere il dado fino a premere leggermente la rondella di gomma.

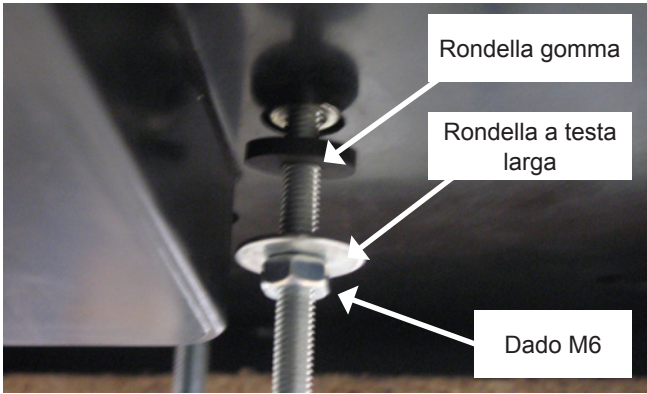

10 Inserire il dado (1) M6 **senza stringere** in ogni vite prigioniera.

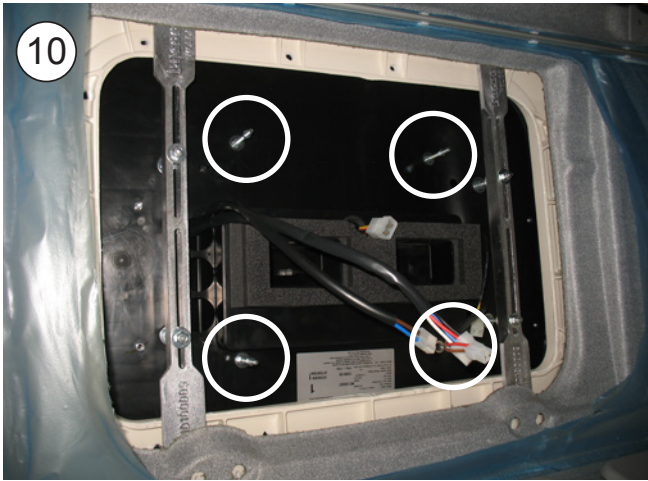
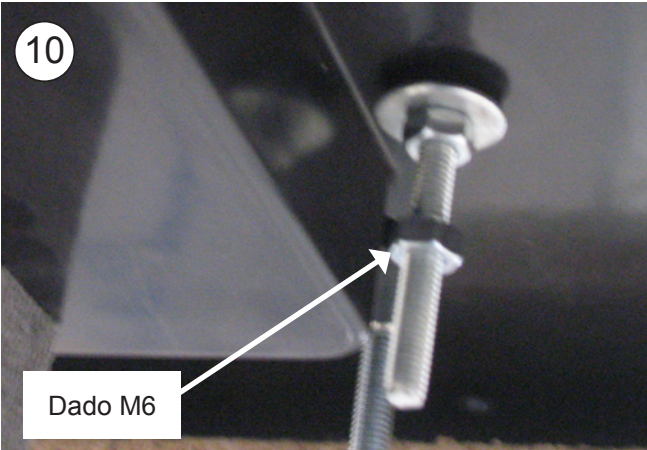

10a Tra la base e il pannello interno di distribuzione dell'aria, collegare (2) scatole a due vie del sensore antigelo (cavi bianchi) e del sensore dell'aria di ritorno (cavi neri), la scatola a 4 vie del ventilatore, (2) cavi di comunicazione e la scatola a 8 vie del cablaggio di connessione con il controllo elettronico.

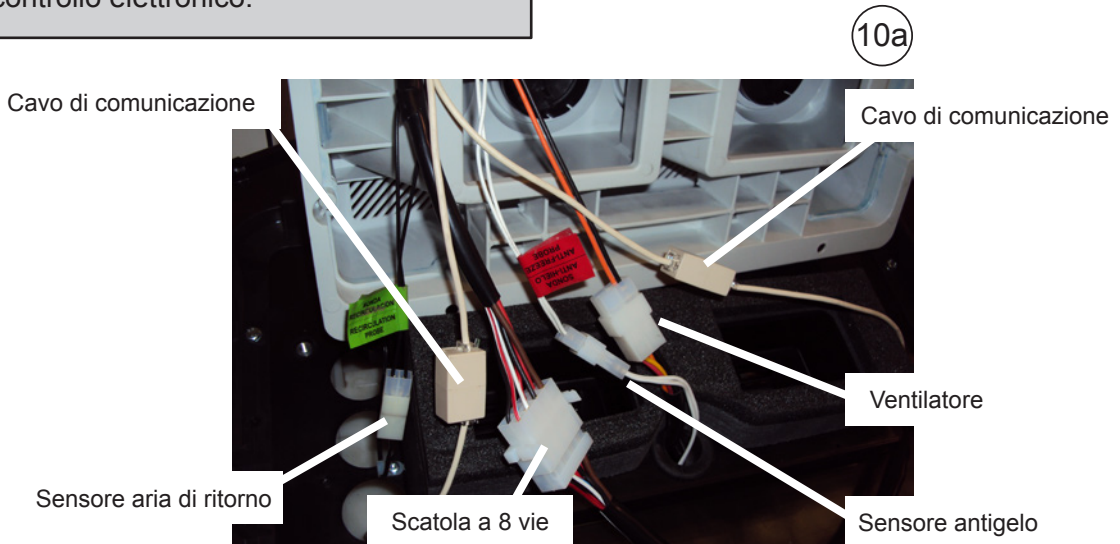

11 Posizionare il pannello interno di distribuzione dell'aria sulle viti prigioniera anteriori con (1) rondella M6 a testa larga e (1) dado M6 su ogni vite prigioniera. Stringere i dadi finché il canalizzatore del pannello interno di distribuzione dell'aria non è a battuta sulla gommapiuma superiore dell'impianto.

IVECO Stralis dal 2008: Fissare il pannello interno di distribuzione dell'aria con distanziatori esagonali L25. (*) questo modello non dispone di questi dadi e rondelle.

Nota bene: Il canalizzatore del pannello interno di distribuzione dell'aria deve essere a battuta contro la gommapiuma per evitare perdite d'aria.

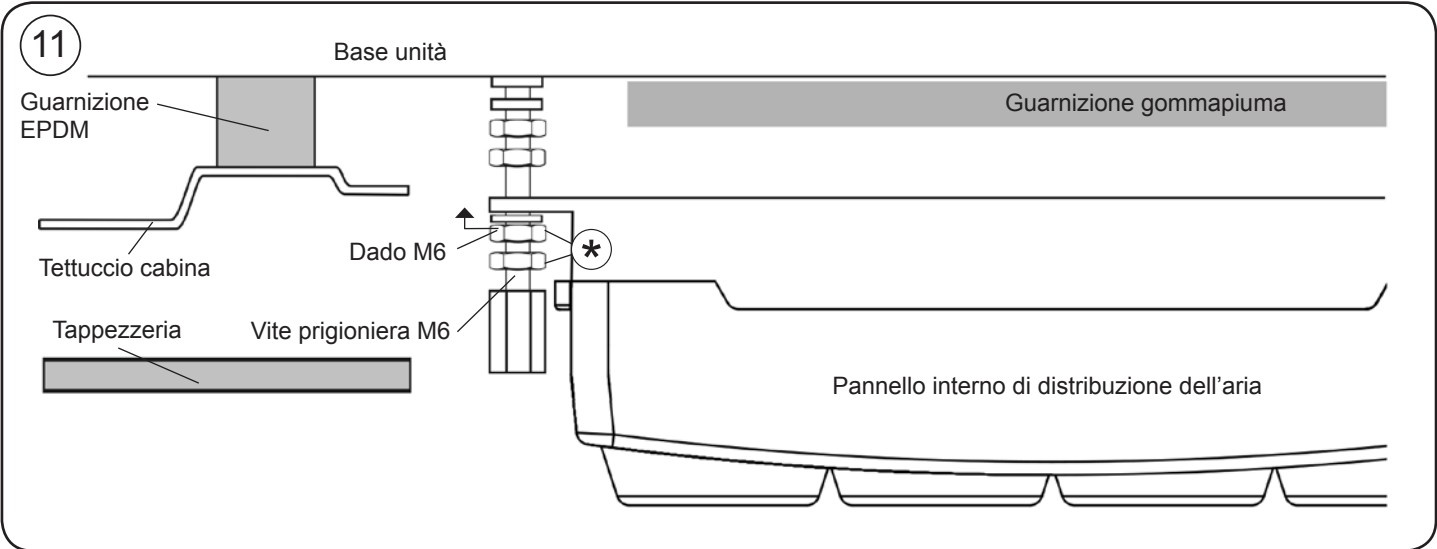

12 Stringere il dado indicato al punto 10 finché non tocca la superficie superiore della parte frontale.

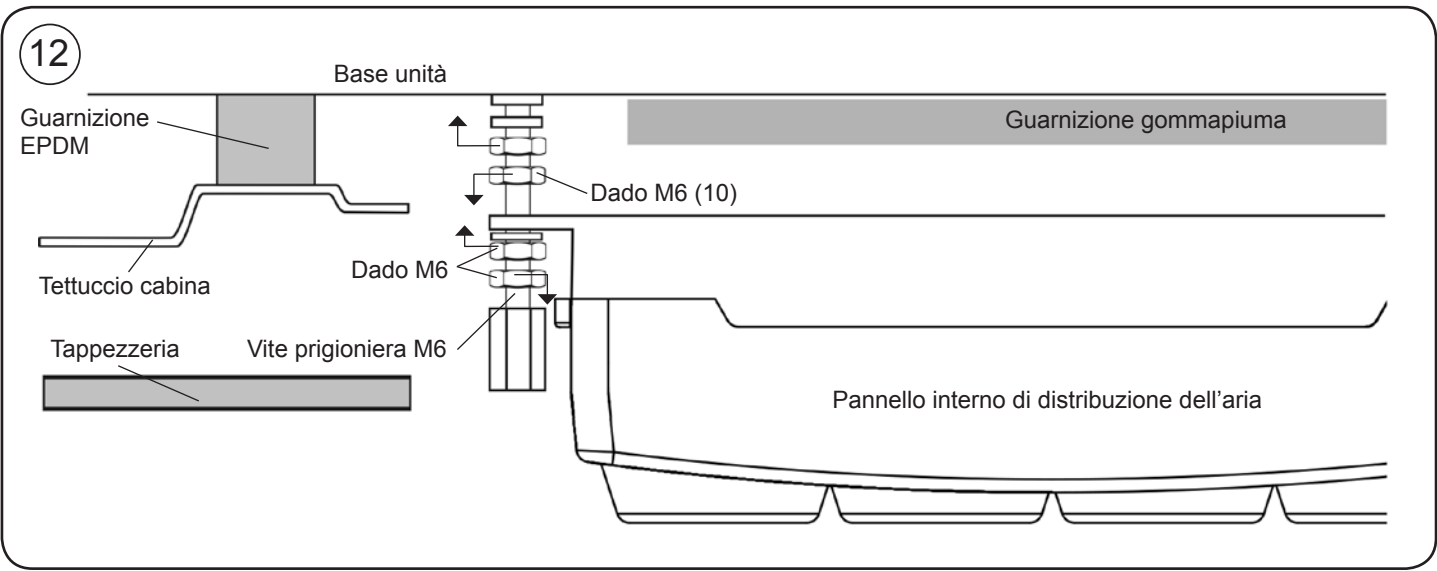

13

Inserire la consolle e centrare l'impianto nella parte più adatta del tettuccio della cabina. Una volta centrato, rimuovere la consolle per la successiva installazione.



14

IVECO Stralis dal 2008: Effettuare sulla consolle i tagli alle misure indicate e centrare l'impianto incastrandolo nel telaio della tappezzeria originale.

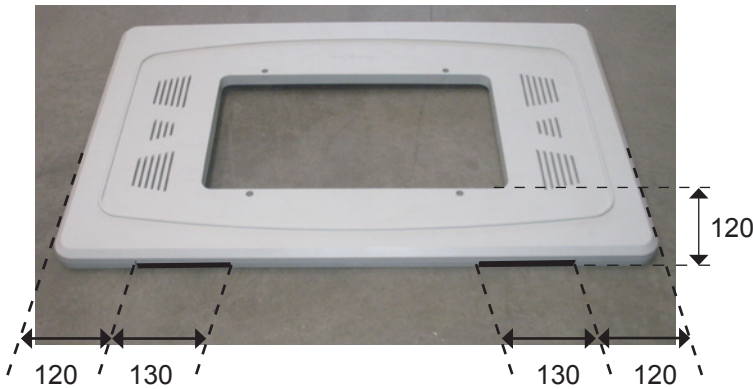

15

Fissare i supporti stringendo i dadi fino a comprimere, tra 3 e 6 mm, la guarnizione EPDM dell'impianto;

Nota bene: Per evitare che infiltrazioni d'acqua nella cabina, verificare il serraggio della guarnizione EPDM con la base Minicool base, come illustrato nel **Diagramma**.



Controllare la compressione guarnizione in EPDM con un metro a nastro nei quattro angoli.

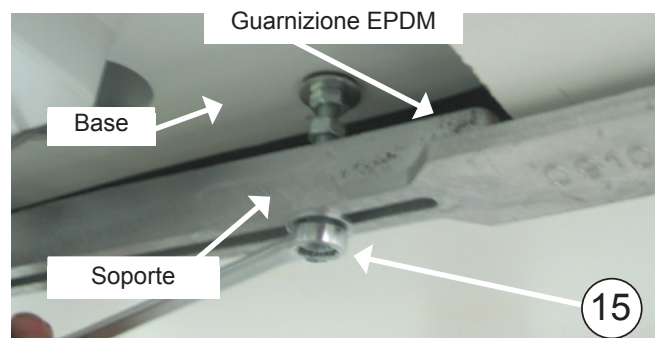
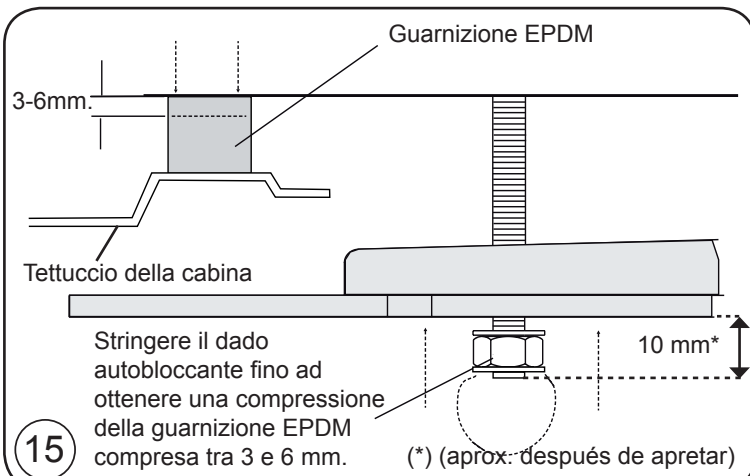

16 Stringere i dadi (4) M8 per fissare a (4) l'unità base.



17 Inserire il dado M6 (A) dopo il dado di fissaggio del pannello interno di distribuzione dell'aria su ogni vite prigioniera. Inserire i perni esagonali M6 e avvitarli fino a lasciarli a 1 mm al di sopra della tappezzeria. Svitare i dadi M6 (A) di questo punto fino a battuta con i perni esagonali e stringerli contro gli stessi.

IVECO Stralis dal 2008: Regolare il distanziatore finché la console non è perfettamente a posto nella sede originale. (*) questo modello non dispone di questi dadi e rondelle.

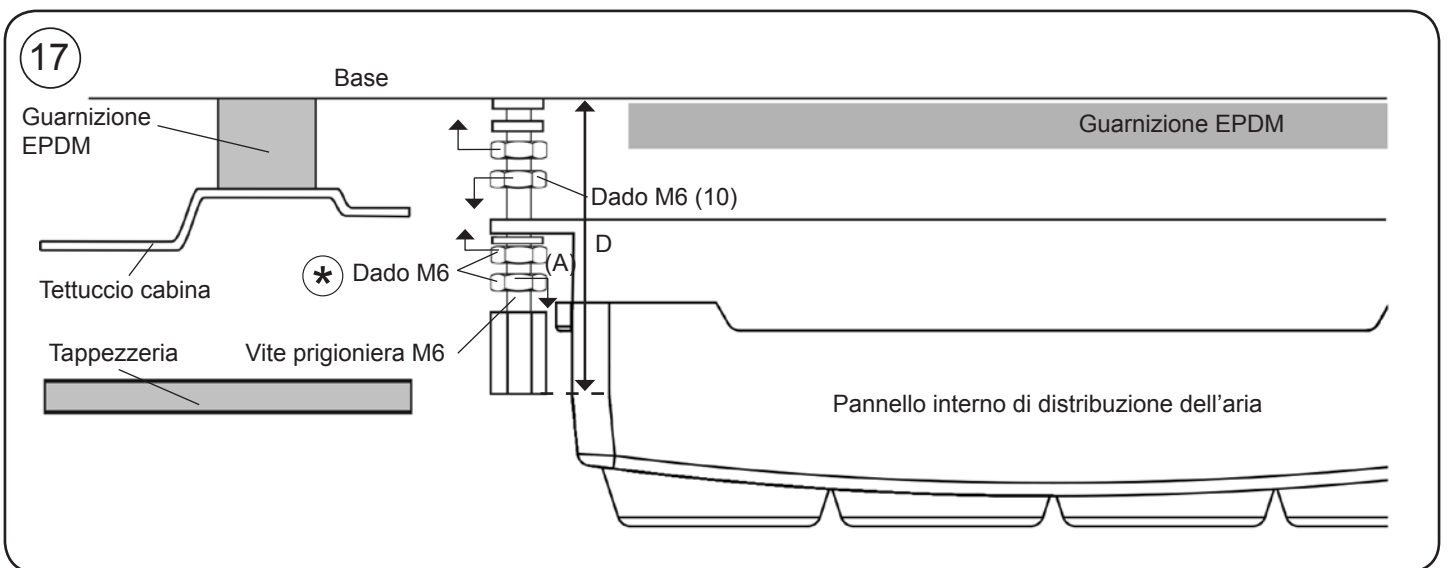
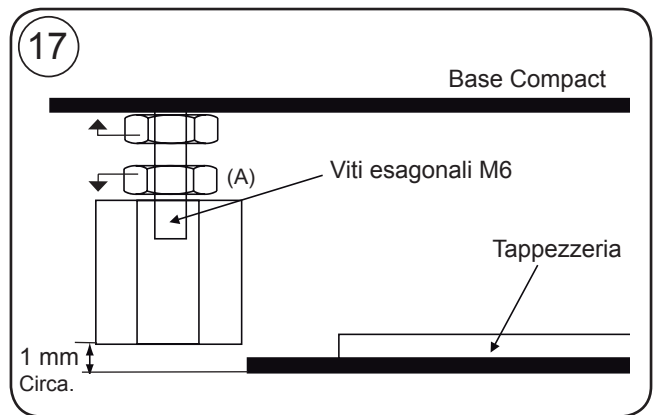

18 Posizionare la console usando (4) viti a brugola M6/100x15.



19 Collocare sugli stessi le decorazioni rotonde di plastica M6.



Esplso fino al fissaggio dei supporti di fissaggio

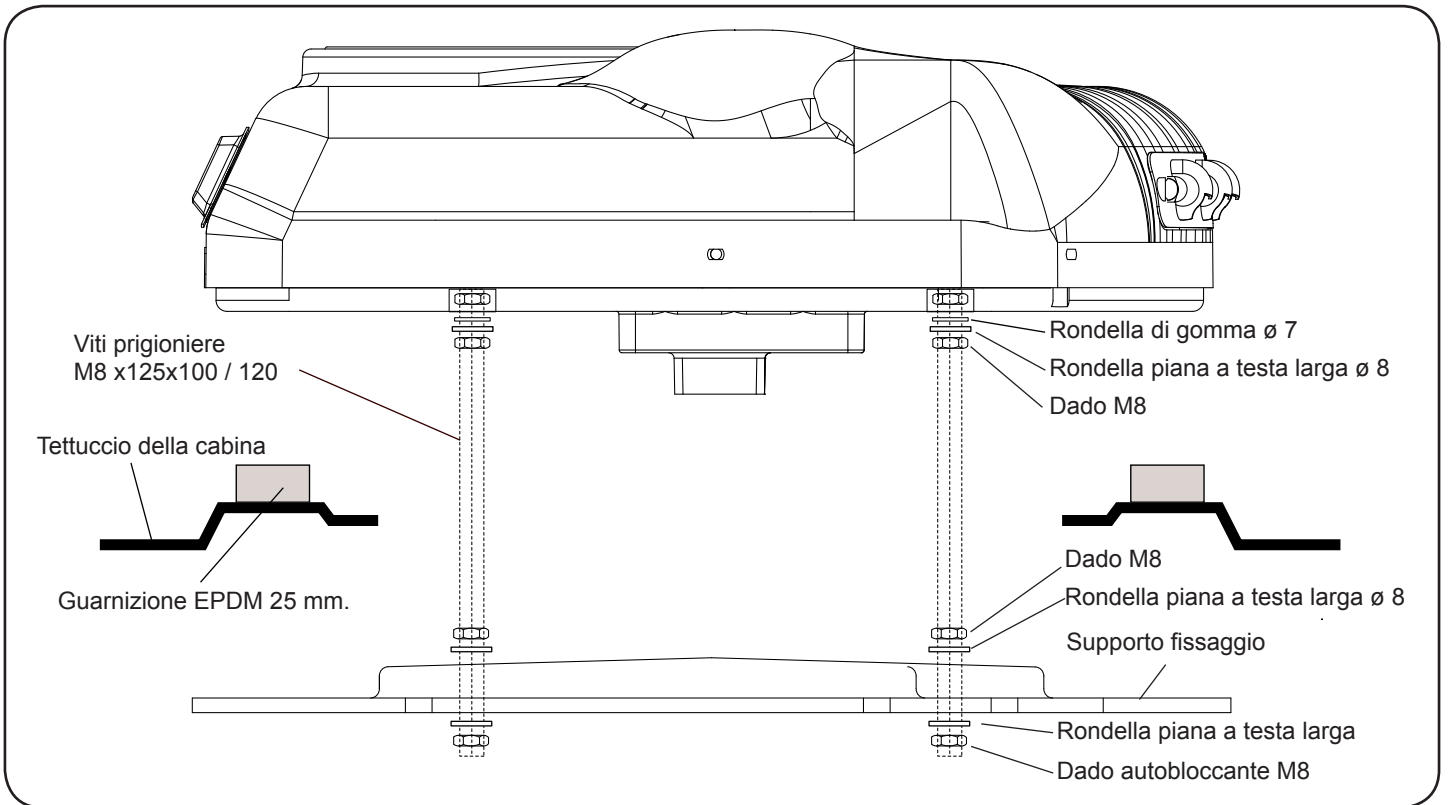

Esplso fino al fissaggio della consolle

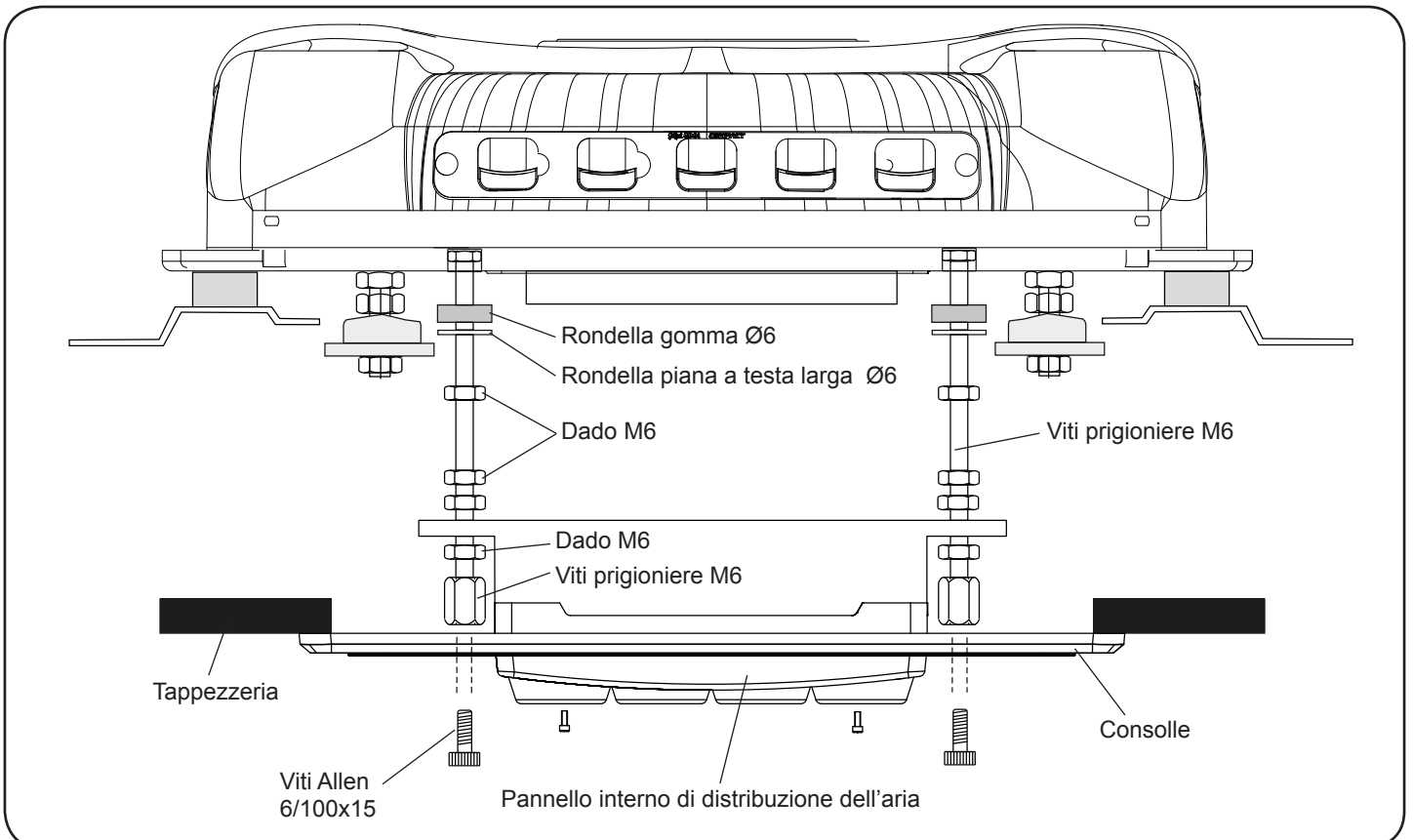

Istruzioni dettagliate Sull'installazione del cablaggio di alimentazione

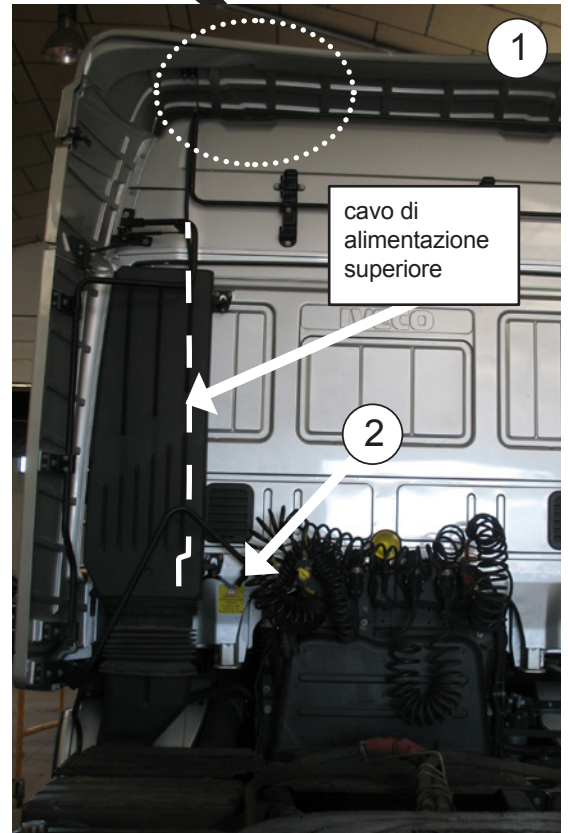
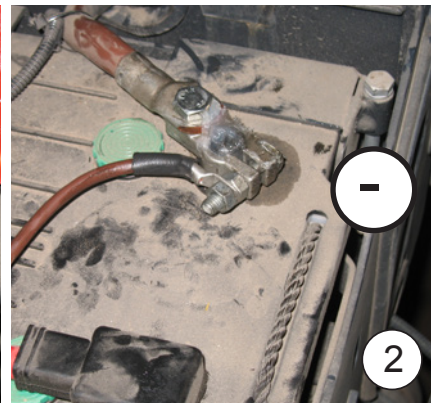
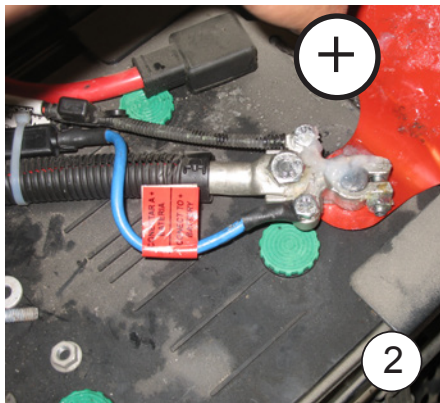
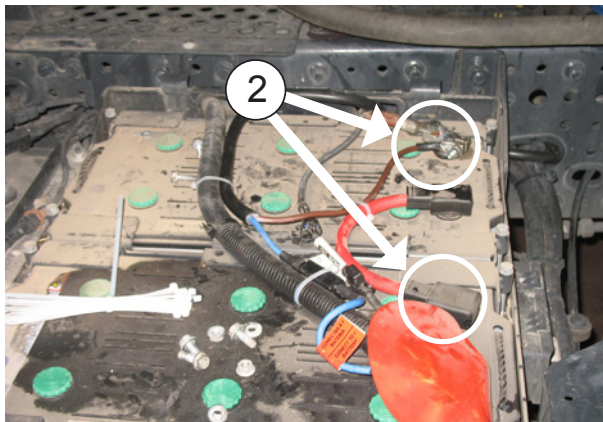

- 1- Collegare il cavo di alimentazione superiore nella parte posteriore dell'impianto e farlo scorrere lungo la parte posteriore della cabina incollando i supporti di plastica e fissandolo con le flange.
- 2- Collegare il cavo di alimentazione inferiore in Scatola di fusibili il + e nel centro di masse quello - facendolo scorrere lungo il passaggio originale dei cablaggi, fissato con le flange, verso la parte posteriore della cabina, per effettuare il collegamento con il cavo di alimentazione superiore. **QUANDO SI COLLEGANO I CABLAGGI, RISPETTARE LA DISTANZA NECESSARIA PER EVITARNE LA ROTTURA CON I MOVIMENTI DELLA CABINA!**

NOTA BENE: Dato il complesso sistema di regolazione elettronica dell'impianto, la corrente deve essere prelevata direttamente dalla batteria del veicolo.

NOTA BENE: Per la messa in funzione, vedi il Manuale dell'utente.

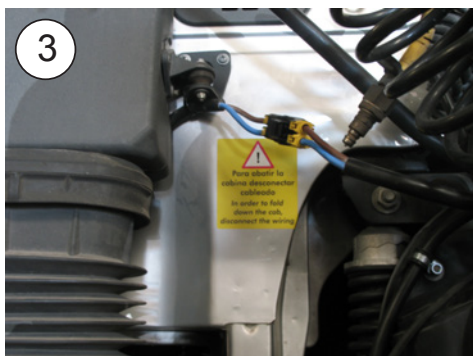

- 3- Apporre gli adesivi indicanti pericolo sulla giunzione del cablaggio e sul dispositivo di sollevamento della cabina.



Zalecenia Dotyczące montażu

- Przed rozpoczęciem montażu należy zapoznać się z instrukcją i stosować się do niej podczas prac instalacyjnych.
- Do każdej czynności stosować odpowiednie narzędzia.

Instalacje elektryczne

- Wyjąć / wyłączyć pojazd kluczykami.
- Przed rozpoczęciem prac montażowych odłączyć akumulator.
- Zabezpieczyć podłączenie komponentów elektrycznych, sprawdzając, czy wtyki pasują do gniazd.

Uwaga

Jeżeli podczas montażu urządzenie zostanie przechylone lub zostanie odchylna kabina, nie należy uruchamiać go przez co najmniej 60 min. po ustawieniu w poziomie.

Uwaga

Instalując sprzęt klimatyzacyjny na dachu należy osłonić górne części kabiny za pomocą materiału lub koca ochronnego w celu uniknięcia zarysowań. Instalując urządzenie **Compact** na dachu należy wziąć pod uwagę fakt, że zazwyczaj kabiny wyposażone w otwór dachowy mają wystarczająco wytrzymałą konstrukcję dla utrzymania ciężaru sprzętu. Jeżeli jednak będzie konieczne wykonanie cięcia w dachu lub jeżeli materiał otworu dachowego nie jest wystarczająco wytrzymały (w przypadku dachów z włókna, tworzywa sztucznego itp.), osoba przeprowadzająca montaż powinna podjąć **na własną odpowiedzialność** decyzję, czy istnieje potrzeba wzmocnienia dachu w celu uniknięcia deformacji, pęknięć, przecieków itp.

Narzędzia

Komplet kluczy Torx
 Komplet kluczy imbusowych
 Klucz płaski 10, 13, 14
 Nożyczki
 Fleksometr







Załączona dokumentacja

| | |
|------------------------|------------|
| Instrukcja montażu | 1001217181 |
| Instrukcja użytkownika | 1001218019 |
| Diagnostyka awarii | 1001218025 |
| Gwarancja | 220AA10017 |

Symbole

-  Kruche
-  Grozi skaleczeniem!
-  Ryzyko porażenia

Ostrzeżenia

-  Osoby odpowiedzialne za montaż powinny posiadać odpowiednie przeszkolenie w zakresie klimatyzacji w pojazdach.
-  **dirna Bergstrom, s.l.** nie ponosi odpowiedzialności w przypadku wystąpienia usterek wynikających z nieprawidłowej obsługi lub instalacji urządzenia oraz powstałych na skutek modyfikacji i wymiany części bez pisemnej zgody producenta.
-  **Urządzenie napełnione czynnikiem gazowym chłodzącym. (Nie ingerować w obieg czynnika chłodzącego!).**
-  Sposób **zgłaszania gwarancji** znajduje się w części **Diagnostyka awarii**.
-  **Instrukcja obsługi** zawiera opis prawidłowego użytkowania pilota i panelu sterowania.
-  Po zakończeniu montażu należy przekazać użytkownikowi: **Instrukcję obsługi, Kartę gwarancyjną i Diagnostykę awarii**.

 Przed rozpoczęciem instalacji, kratka wlotu powietrza z przodu zamontować.



Kabina Iveco Standard

1- Zdemontuj pokrywę otworu dachowego i elementy mocujące — zwróć je klientowi (*).



Kabina Standard i Kabina Stralis od roku 2008:
Uszczelka EPDM 30 x 25

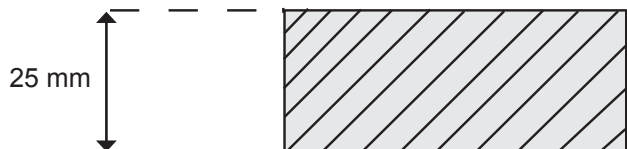

Kabina Iveco Stralis

1a- Zdemontuj pokrywę otworu dachowego i elementy mocujące — zwróć je klientowi (*).



Kabina Stralis sprzed roku 2008:
Uszczelka EPDM 40 x 40

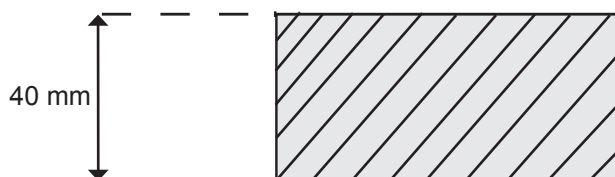

2

Usuń pozostałości kleju na dachu, a następnie zamontuj uszczelkę EPDM.

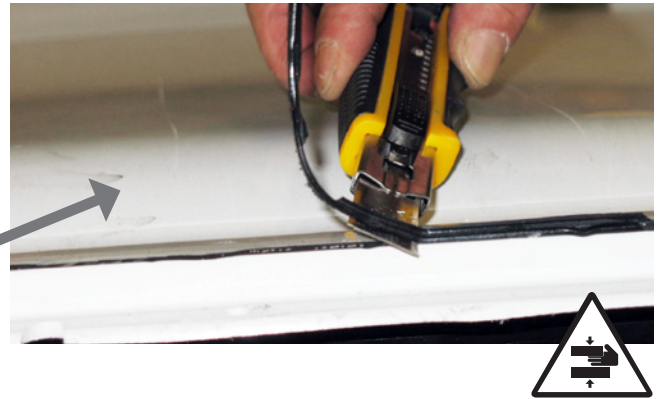

2a

Założ uszczelkę EPDM na krawędzie otworu dachowego (na rysunku szczegółowym jest przedstawiony sposób docięcia końców uszczelki).

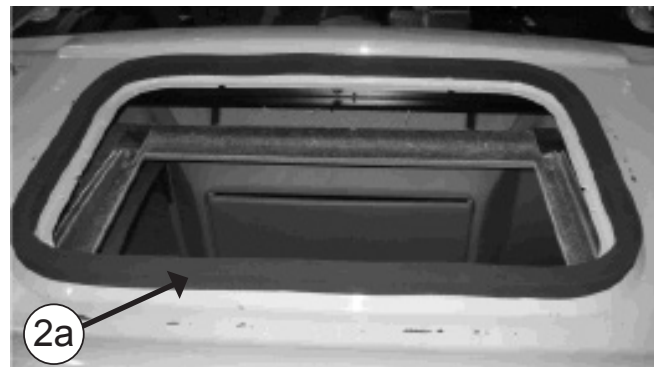

SPOSÓB DOCIĘCIA USZCZELKI EPDM DLA ZACHOWANIA WODOSZCZELNOŚCI KABINY

A- Przyklej uszczelkę zachowując papier zabezpieczający z obu stron na odcinku 100 mm.

B- Zdejmij odcinki papieru.

C- Przyklej dociskając oba końce.

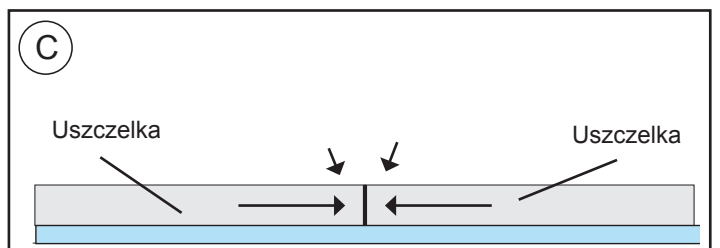
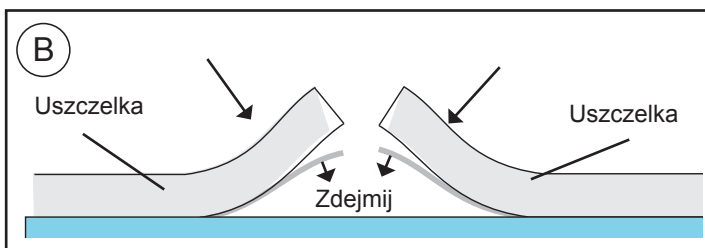
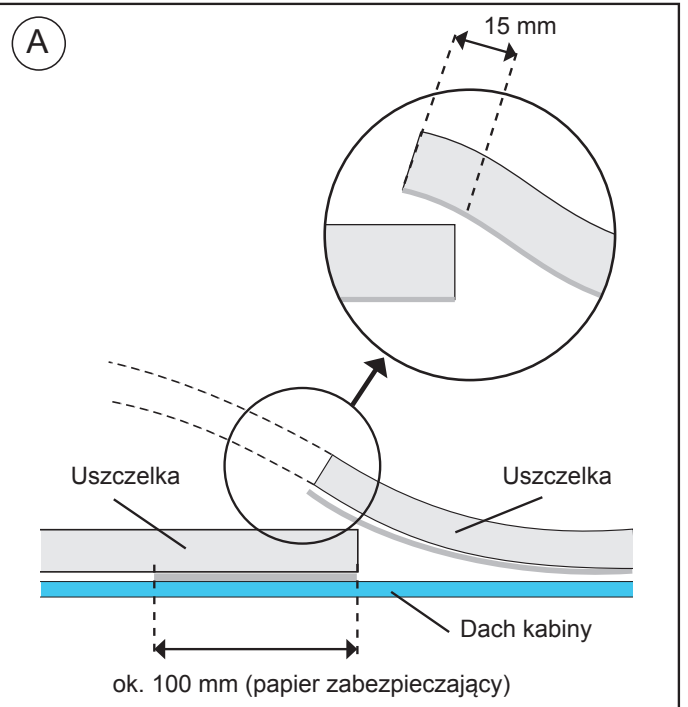

3 NA ZEWNĄTRZ KABINY:

Ustaw urządzenie w otworze dachowym.

Uwaga! Po umieszczeniu urządzenia nad otworem luku sprawdzić, czy wyloty przewodu odpływowego nie zostały zasłonięte uszczelką EPDM.

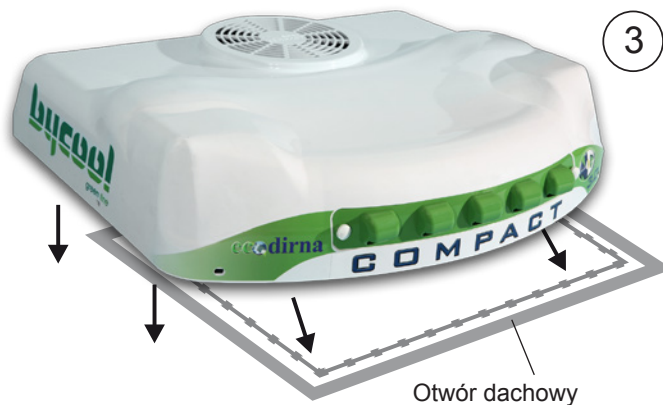

4

Umieścić przewód prowadzący z gumy piankowej tak, żeby bardziej miękka część znajdowała się w podstawie urządzenia.

Uwaga: W zależności od kabiny mogą być konieczne (2) dołączone przewody prowadzące, żeby za ich pomocą dokładnie osadzić panel rozprowadzenia powietrza.



5

W KABINIE:

Wkręć na głębokość ok. 5 mm (4) kołki gwintowe 8/125x100-70 lub 120. Prawidłową głębokość ich umieszczenia można ocenić po zamontowaniu podpory mocującej, zwracając uwagę, aby kołki gwintowe wystawały z dolnej części podpory na około 20 mm.

IVECO Stralis od roku 2008: wkręć (4) kołki gwintowe 8/125x100 na głębokość ok. 5 mm.

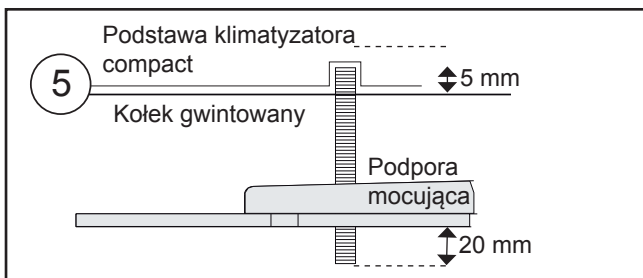

6

Na każdym kołku gwintowanym zamontuj (1) gumową podkładkę Ø7, (1) podkładkę płaską Ø8 szeroką, (2) nakrętki M8 i (1) podkładkę płaską Ø8 szeroką; w podanej kolejności.

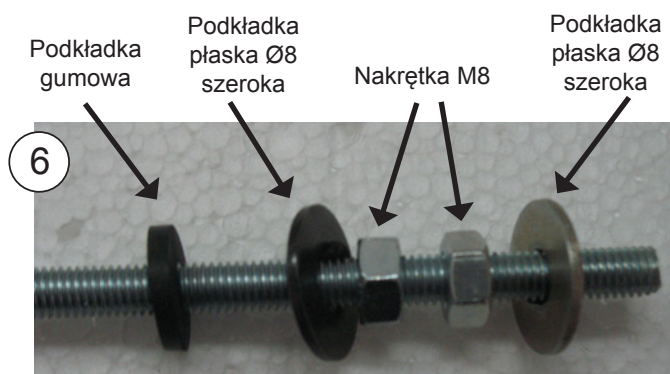

7 Załóż (2) podpory mocujące z (1) podkładką i (1) nakrętką samokontrującą M8 **bez dokręcania**.



7a **IVECO Stralis od roku 2008:** Przytnij z dwóch stron podporę mocującą, aby jej długość wyniosła 525 mm.

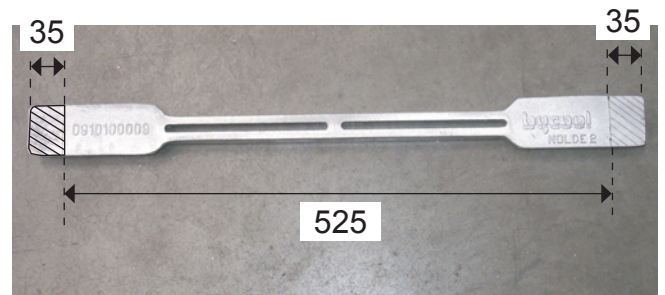

8 Wkręć we wskazanym miejscu na głębokość 10 mm (4) kołki gwintowane M6 x 55 lub 80 zachowując odległość (D) przedstawioną na schemacie w pkt. 17.

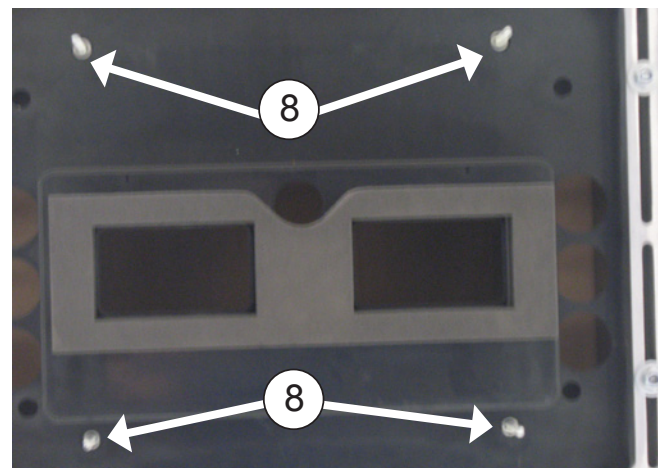
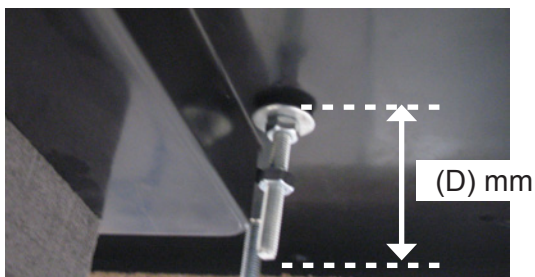

8a **IVECO Stralis od roku 2008:** Wkręć kołki gwintowane M6x80, aby wystawały 70 mm od podstawy.

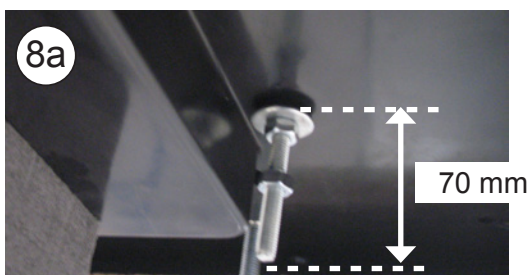

9 Na każdym kołku gwintowym M6 zamontuj (1) gumową podkładkę Ø6, (1) podkładkę płaską Ø6 szeroką i (1) nakrętkę M6 . **Nakręć nakrętkę**, a następnie dokręć ją mocniej w taki sposób, aby lekko docisnąć gumową podkładkę.

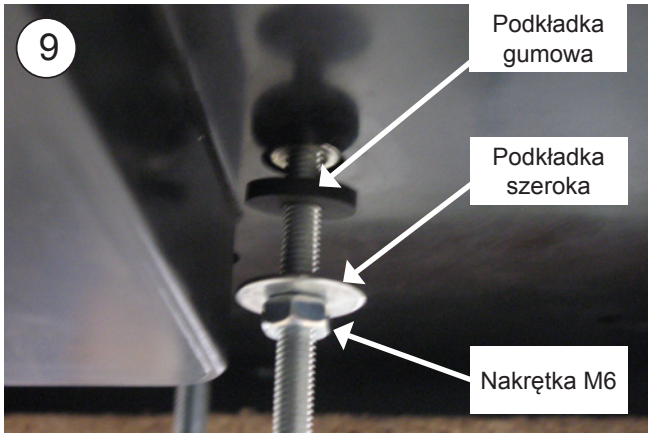

10 Na każdym kołku gwintowym zamontuj (1) nakrętkę M6 **bez dokręcania**.

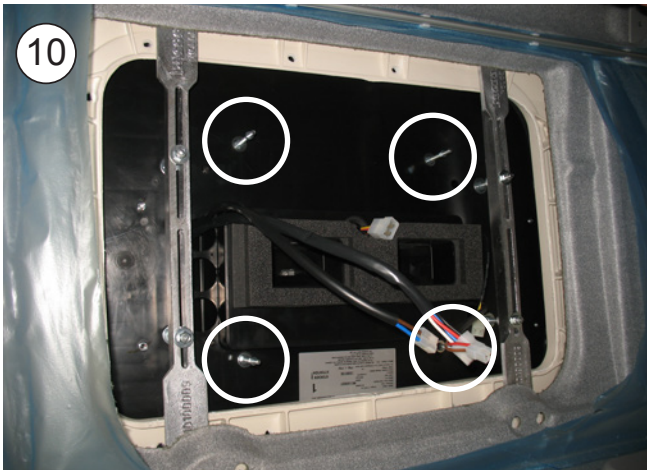
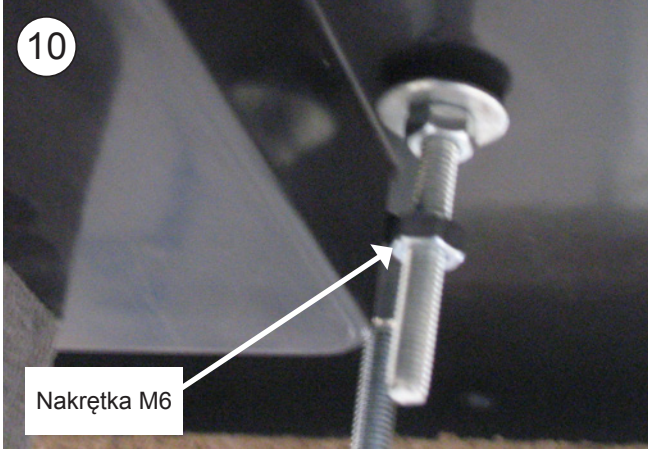

10b Zwischen der Grundplatte und der inneren Luftverteiltertafel (2) 2-Wege-Kästen von Frostschutzfühler (weiße Kabel) und Rückführsonde (schwarze Kabel), 4-Wege-Kasten des Gebläses, (2) Kommunikationskabel und 8-Wege-Kasten der Anschlussverkabelung zur Elektroniksteuerung anschließen.

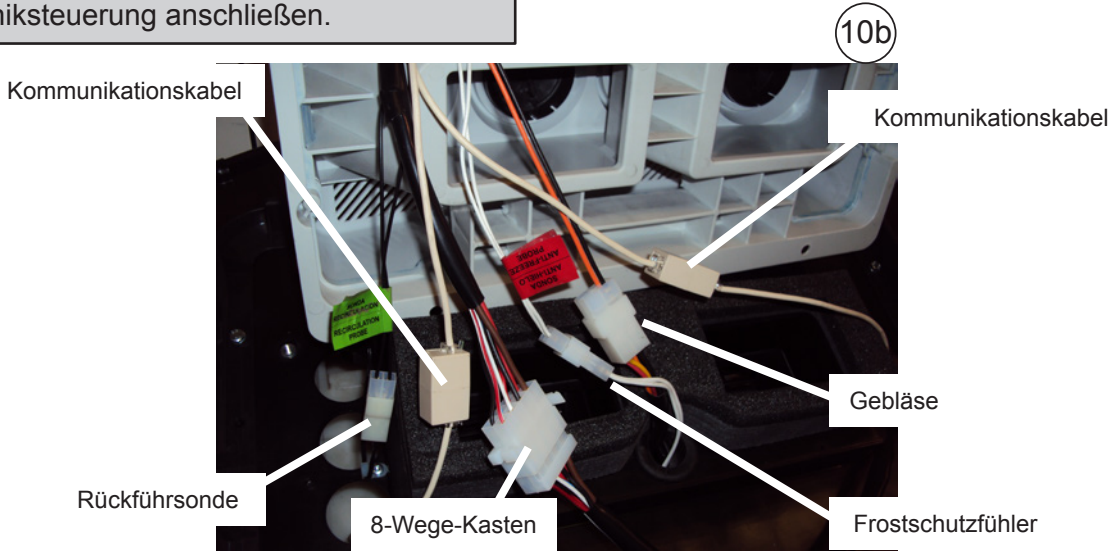

11

Umieścić wewnętrzny panel rozproszczenia powietrza na przednich kołkach gwintowanych z (1) szeroką podkładką M6 i (1) nakrętką M6 na każdym kołku. Dokręcić nakrętki, żeby przewód prowadzący wewnętrzny panel rozproszczenia powietrza stykał się z górną gumą piankową urządzenia.

IVECO Stralis od 2008: Zamocować wewnętrzny panel rozproszczenia powietrza przy pomocy sześciokątnych podkładek dystansowych L25. (*) W tym modelu nie ma nakrętek i podkładek.

Ważna informacja: Przewód prowadzący wewnętrzny panel rozproszczenia powietrza musi stykać się z górną gumą piankową urządzenia, aby nie dopuścić do wycieków powietrza.

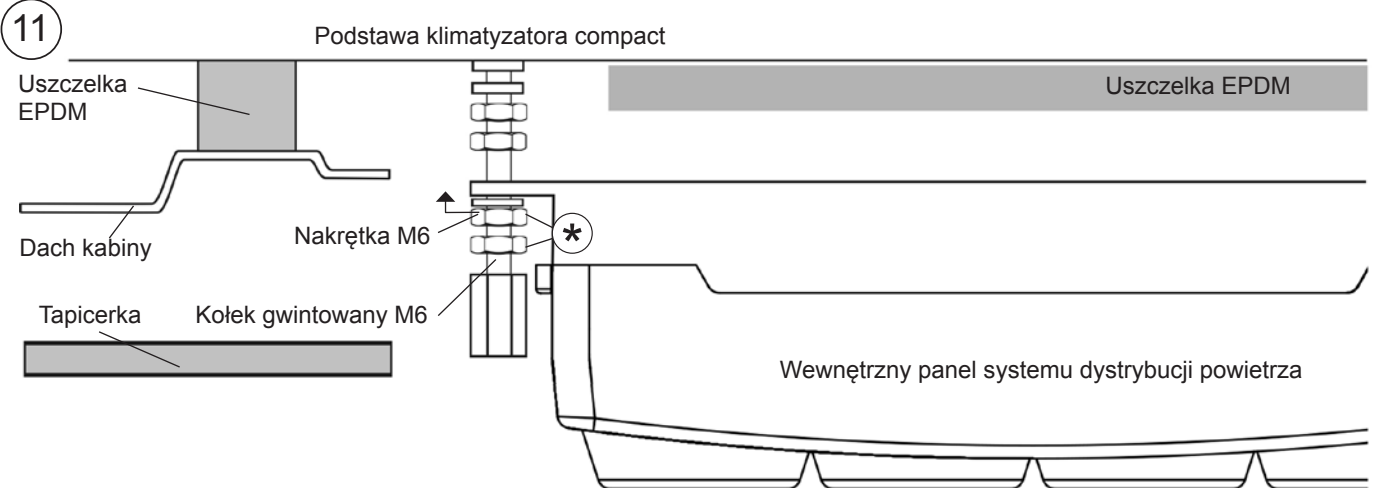

12

Dokręć nakrętkę punkt 10 w taki sposób, aby przylegała do górnej części obudowy.

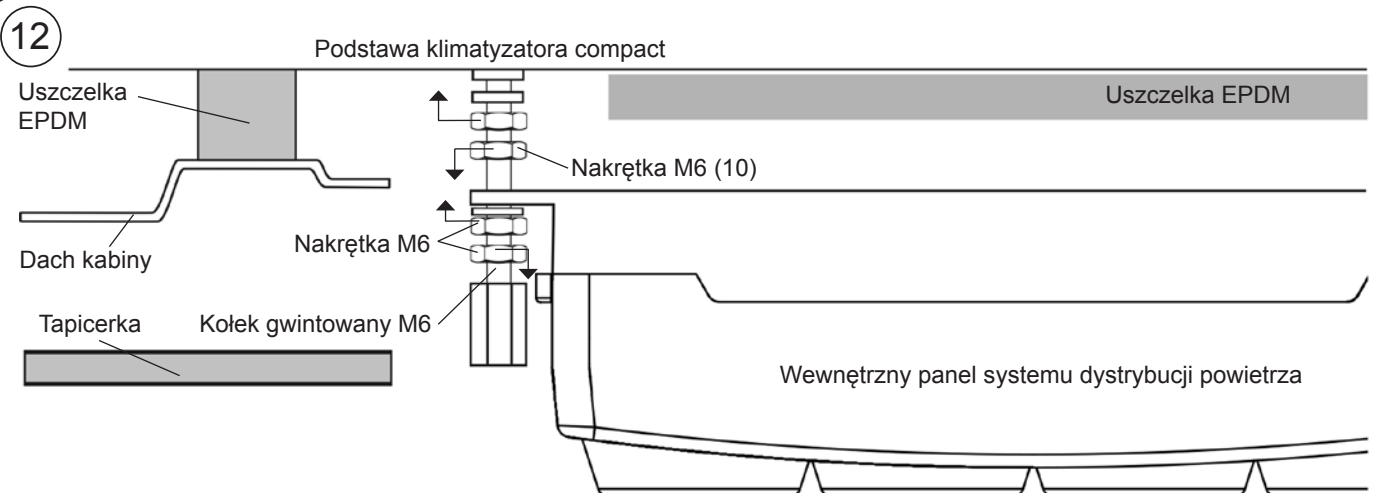

13 Przymierz konsolę i dopasuj odpowiednio urządzenie na dachu kabiny. Po ustawieniu jego pozycji zdejmij konsolę.



14 IVECO Stralis od roku 2008: Wykonaj wycięcia w konsoli zgodnie z rysunkiem i dopasuj urządzenie umieszczając konsolę w tapicerce.

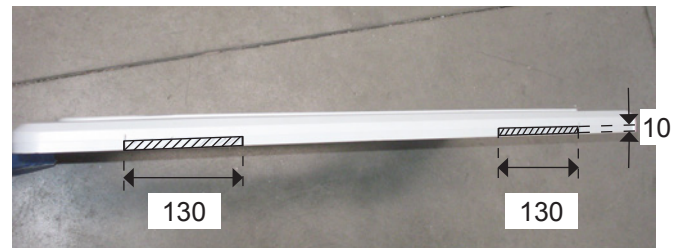
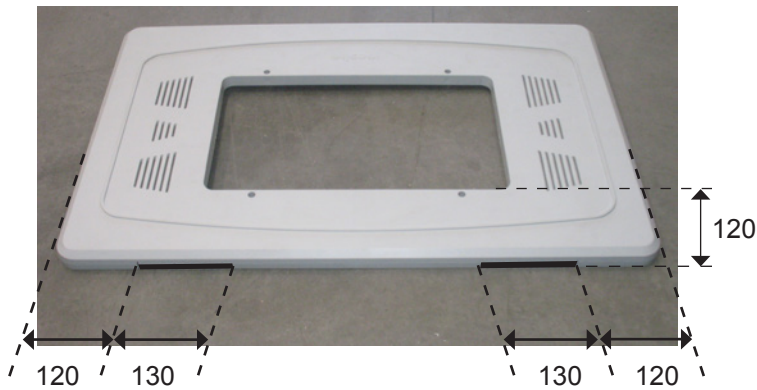

15 Dokręć nakrętki podpór mocujących w taki sposób, aby docisnąć zewnętrzną uszczelkę EPDM o 3 - 6 mm.

Ważne: Aby uniknąć przecieków wody do kabiny, dokręć uszczelkę EPDM do podstawy klimatyzatora Compact w sposób przedstawiony na **Schemacie**.

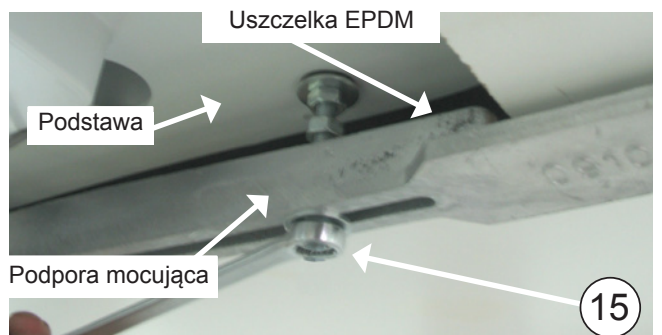
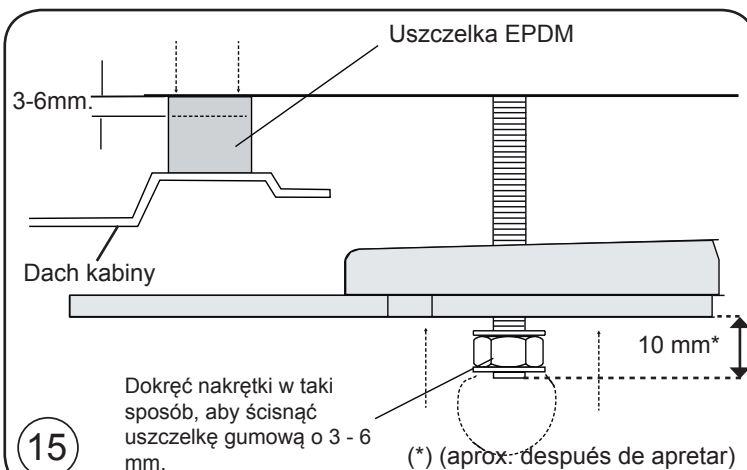

16

Dokręć (4) nakrętki M8 do podpory mocującej i (4) do podstawy klimatyzatora.

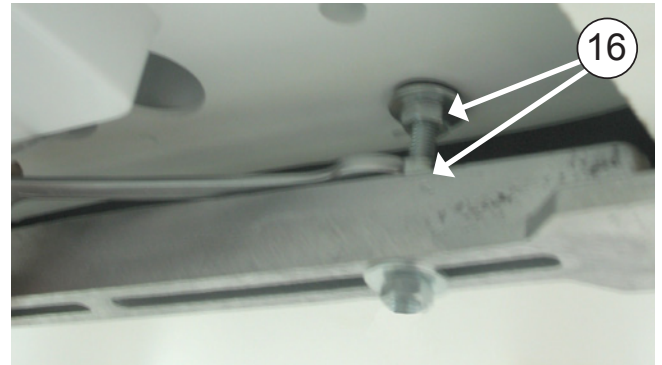

17

Umieścić nakrętkę M6 (A) za nakrętką mocującą wewnętrzny panel rozprowadzenia powietrza w każdym kołku gwintowanym. Umieścić gwintowany kołek sześciokątny M6 i wkręcić go tak, żeby wystawał 1 mm nad tapicerką. Odkręcić nakrętkę M6 (A) tak, żeby stykała się z gwintowanymi kołkami sześciokątnymi, i dokręcić ją do kołków.

IVECO Stralis od 2008: Ustawić podkładkę dystansową tak, żeby konsola idealnie pasowała do oryginalnej obudowy. (*) w tym modelu nie ma nakrętek i podkładek.

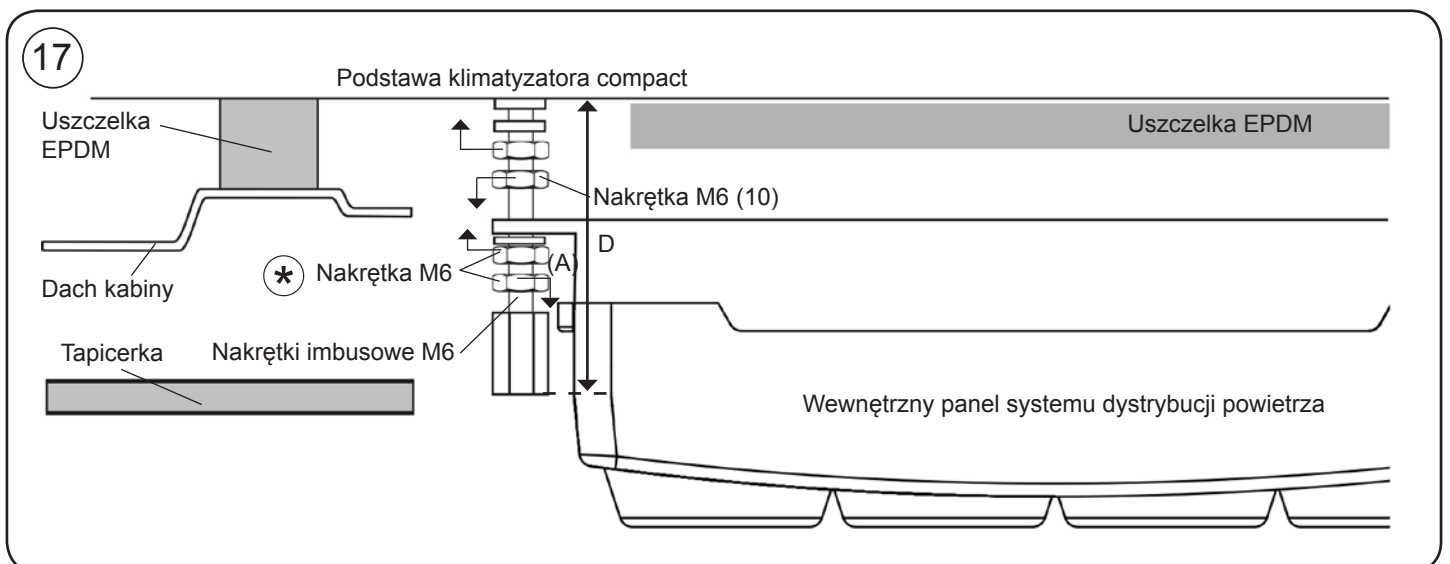
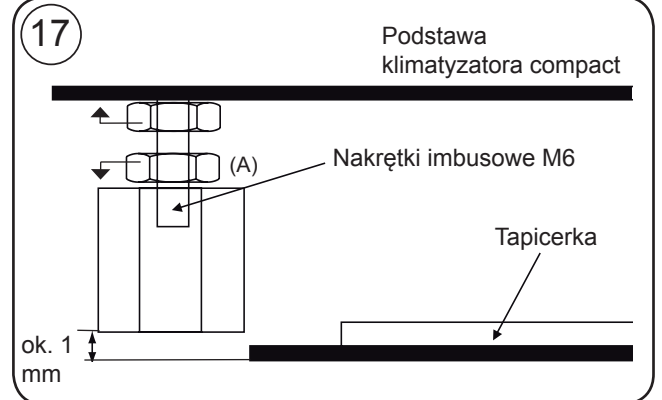

18 Przykręć konsolę za pomocą (4) nakrętek imbusowych M6/100x15.



19 Zakryj (4) nakrętki imbusowe M6/100x15 okrągłymi zaślepkami plastikowymi M6.



Schemat montażu do momentu mocowania wsporników

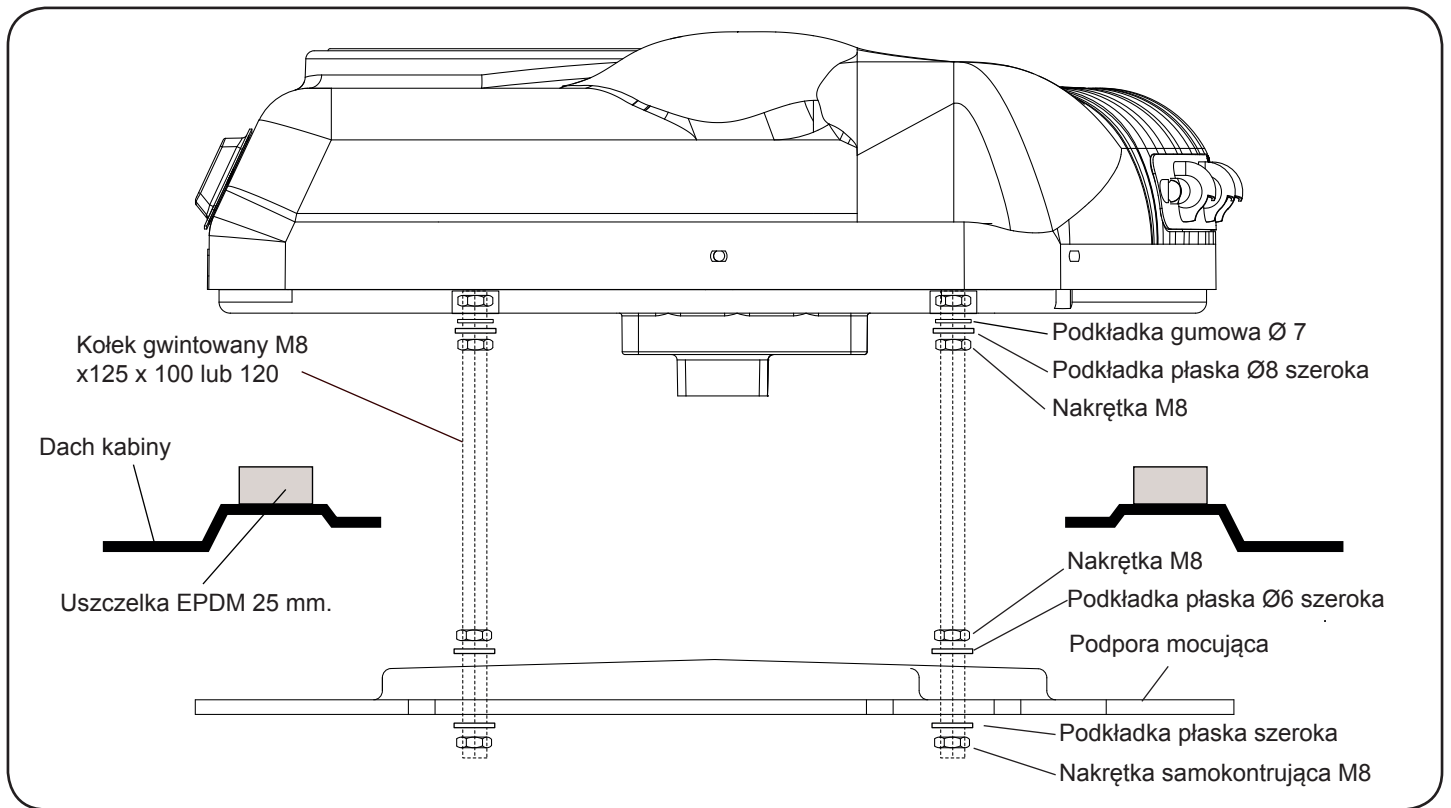

Schemat boczny montażu do momentu mocowania konsoli

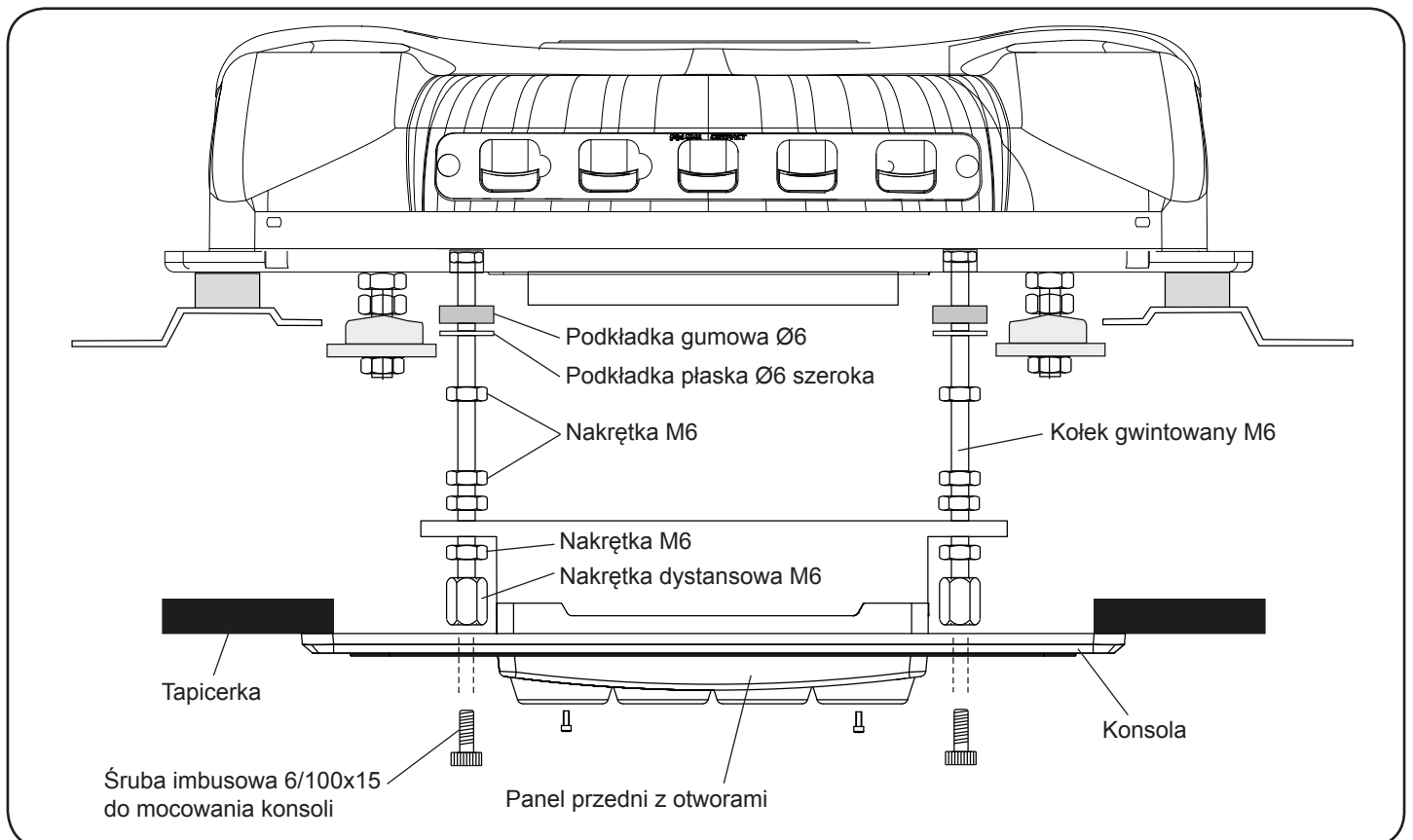

Szczegółowe instrukcje instalacji zasilającej

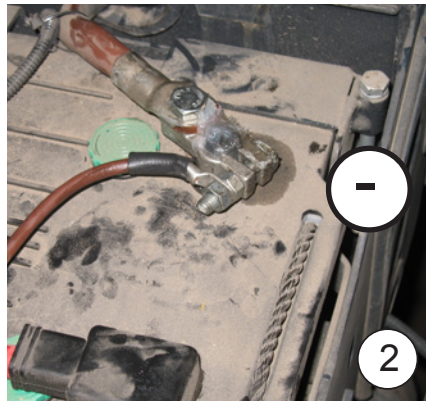
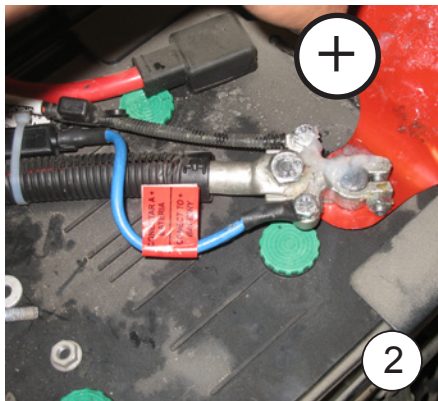
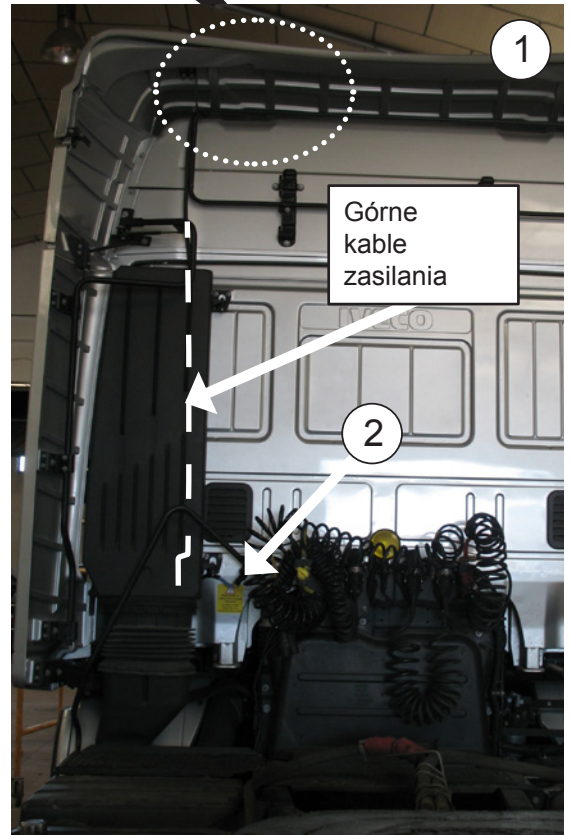
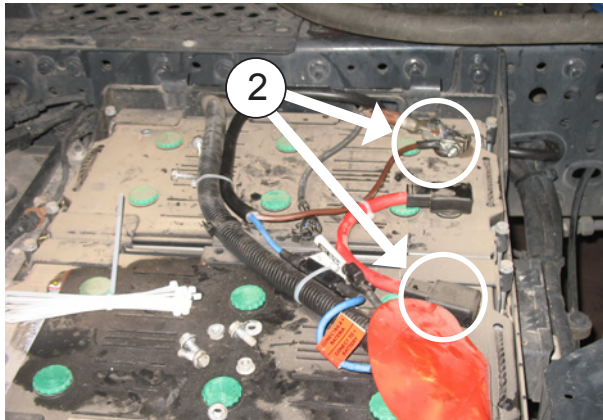

1- Podłącz przewód zasilający u góry urządzenia i poprowadź go w tylnej części kabiny za pomocą plastikowych wsporników (do przyklejenia) i kołnierzy.

2- Podłącz dolny przewód zasilania do akumulatora i poprowadź go w sposób, w jaki przebiegają oryginalne przewody, mocując na kołnierze, do tylnej części kabiny, w celu połączenia z górnym przewodem zasilania.
PRZY PODŁĄCZENIU PRZEWODÓW POZOSTAW ODPOWIEDNI LUZ, ABY PRZEWODY NIE ULEGŁY ROZERWANIU PODCZAS ODCHYLANIA KABINY!

WAŻNE: Ze względu na złożony układ regulacji elektronicznej urządzenia, złącze zasilania należy podłączyć bezpośrednio do akumulatora pojazdu.

WAŻNE: Przed pierwszym uruchomieniem zapoznaj się z instrukcją obsługi.



3- Załóż naklejki ostrzegawcze na złączu przewodów i na siłowniku odchylenia kabiny.



Schemat elektryczny

WAŻNA UWAGA!

Należy uważać, aby nie zamienić biegunów przy podłączaniu zasilania do urządzenia. Grozi to awarią elektroniki urządzenia, uniemożliwiającą jego uruchomienie i działanie oraz nieodwracalnymi uszkodzeniami elementów sprężarek.

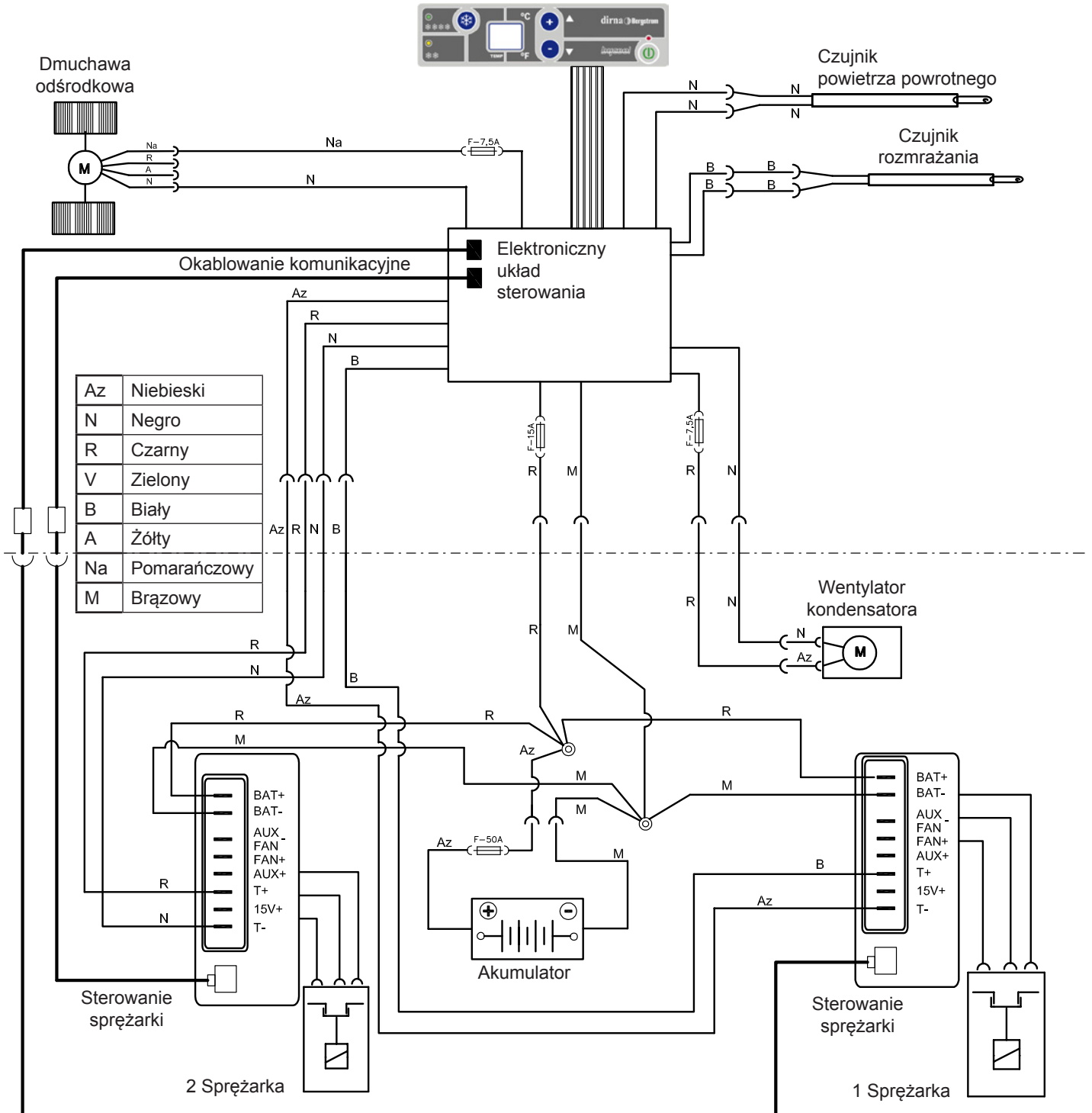

| | |
|-----|------------|
| Ed: | 03/02/2016 |
| Md: | 06/08/2019 |

b



Francisco Alonso, 6
28806 Alcalá de Henares, Madrid
SPAIN

| Contact | Phone | Fax | E-Mail |
|--|------------------|------------------|--|
| Sales (Ventas Internacional) | +34 91 8770510 | +34 91 8771158 | sales@dirna.bergstrominc.com |
| Comercial Nacional | +34 91 8775841 | +34 91 8836321 | ventas@dirna.bergstrominc.com |
| Orders & Deliveries (Logística internacional) | +34 91 8775846 | +34 91 8771158 | export@dirna.bergstrominc.com |
| Orders & Deliveries (Logística nacional) | +34 91 8775840 | +34 91 8836321 | comercial@dirna.bergstrominc.com |
| Technical Assistance (Internacional) | +49 511 86679681 | +49 511 86679710 | technicalassistance@dirna.bergstrominc.com |
| Technical Assistance (Nacional) | +34 91 8775845 | +34 91 883 6321 | oblanco@dirna.bergstrominc.com |

www.dirna.com

| | | |
|--|--------------------|--|
| | ATENCIÓN: | Dirna Bergstrom se reserva el derecho de efectuar modificaciones en cualquier momento de los datos contenidos en esta publicación, por razones técnicas o comerciales. |
| | NOTE: | <i>For technical and commercial reasons, Dirna Bergstrom reserves the right to change the data contained in this brochure.</i> |
| | ATTENTION: | Dirna Bergstrom se réserve le droit d'effectuer à tout moment des modifications des données reprises sur cette publication, pour des raisons techniques ou commerciales. |
| | HIWEIS: | <i>Dirna Bergstrom behält sich vor, aus technischen oder kaufmännischen Gründen jederzeit Änderungen der Angaben dieser Veröffentlichung vorzunehmen.</i> |
| | ATTENZIONE: | Dirna Bergstrom si riserva il diritto di effettuare modifiche in qualsiasi momento ai dati contenuti in questa pubblicazione, per motivi tecnici o commerciali. |